



Protéger

Conditionner

Filmer

Cercler

Palettiser

Fermer

Emballer

Caler



Catalogue Général d'emballage

[www.siremballage.fr](http://www.siremballage.fr)



## SIREMBALLAGE SAS

84, avenue du Maréchal Leclerc  
CS80006 BOISEMONT  
95015 CERGY-PONTOISE Cedex

## NOUS CONTACTER



**Téléphone** (10 lignes groupées)  
**du lundi au vendredi**  
01 34 46 98 00



**Fax**  
01 34 21 70 47



**Mail**  
[info@siremballage.fr](mailto:info@siremballage.fr)



**Par courrier**  
(adresse en haut de cette page)

**En ligne**  
[www.siremballage.fr](http://www.siremballage.fr)

Conditions générales de vente page 128.



## LIVRAISON

**Gratuite - Sous 24/48 h**  
(région parisienne)

- Pour toute commande de produit standard passée avant 12 h.
- Livraison gratuite en Ile-de-France à partir de 200 € HT (pour une commande inférieure à ce montant, nous vous demanderons une participation au frais de transport de 30 €).
- Livraison hors IDF, nous consulter.

**Enlèvement sur site :**  
vous êtes près de chez nous, venez retirer vos produits.

20 000 m<sup>2</sup> de stock à 30 minutes de Paris, par l'A15, sortie n° 13 : direction Courdimanche.

Uniquement les lundis et vendredis de 8h30 à 12h (pour les particuliers).

## Découvrez bientôt notre nouveau site web !

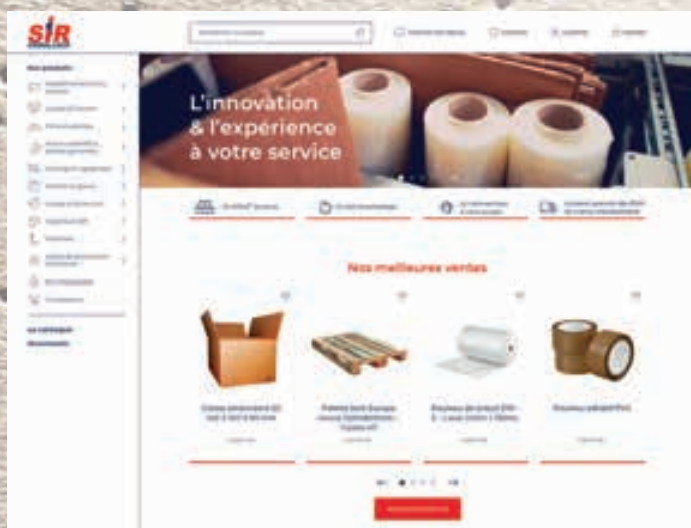

Création et impression :  
RPS-IMPRIMERIE - 01 39 59 20 87

© Photos : Istock - Adobe - 123RF



Chers clients,

Depuis 1978, le soin apporté à notre prestation nous a permis d'accompagner un nombre très important d'entreprises dans la couverture de leurs besoins en emballages et d'être reconnu comme l'un des leaders de notre profession.

Nous considérons chacun de nos clients comme unique et il est donc nullement question d'appliquer une recette pour tous. Notre modèle consiste davantage, après une phase d'écoute, à orienter nos clients vers des solutions répondant certes à leurs besoins mais aussi à leurs contraintes qu'elles soient budgétaires, environnementales, logistiques, réglementaires.... Si vous le souhaitez, notre équipe commerciale vous adressera une préconisation pour une utilisation optimisée de différentes solutions de packaging.

A l'ère du digital, beaucoup d'entre vous appréciez encore l'humanisation de la relation clients. Nous partageons la vision d'une utilisation raisonnée des outils modernes adossée à une forte présence commerciale physique ou téléphonique.

Parce que nous avons le souci de la minimisation de l'empreinte carbone, nous privilégions la proximité géographique dans le choix de nos fournisseurs/partenaires. La France regorge d'industriels inventifs, courageux et talentueux et il est aussi de notre devoir de les aider pour faire perdurer ce merveilleux tissu économique, si durement éprouvé par la mondialisation et différentes crises. Aussi, c'est 75 % de nos produits qui proviennent de fabrications françaises, 22 % d'européennes et seulement 3 % du reste du monde.

Dans ce nouveau catalogue, vous découvrirez pour certains produits, des alternatives plus « responsables ». Notre principale famille de produits, le carton ondulé, est issue de papiers majoritairement recyclés mais aussi de forêts gérées durablement (la surface forestière française a augmenté de 20 % depuis 1985). Par ailleurs, les transformateurs de plastiques ont beaucoup travaillé pour mettre sur le marché des produits biosourcés, biodégradables ou grandement recyclés. En qualité d'entreprise éco-responsable, nous souhaitons promouvoir ce verdissement de l'économie.

Nous avons donc confectionné ce catalogue pour vous, pour répondre aux préoccupations actuelles et espérons qu'il répondra à vos attentes.

Parce que vous êtes les acteurs de notre croissance, nous tenons à vous remercier de votre confiance.

La Direction.



En qualité d'entreprise éco-responsable, nous souhaitons promouvoir ce verdissement de l'économie



# SIREMBALLAGE EN CHIFFRES

## 45 ANS D'EXPÉRIENCE, DE LOGISTIQUE ET DE PARTENARIAT



Satisfaire au mieux les besoins de notre clientèle, assurer une proximité avec nos clients, nous avons fait le choix d'avoir notre propre flotte de livraison. Sous 24/48h en région parisienne pour toute commande de produits standards passée avant 12h, nous assurons une livraison le jour ouvré suivant. Nous livrons vos commandes, franco de port, à partir de 200 € de commande H.T. (en région parisienne) et pour toute commande inférieure à ce montant, nous demandons une participation forfaitaire de 30 € H.T.

Hors Ile-de-France sur demande.



des produits sur stock livrés sous 24h en région parisienne

# 98 %

# 13



remorques **13** tracteurs



# 5

 utilitaires légers

# 2000 m<sup>3</sup>

capacité de livraison par jour



# 18

 porteurs

# 24



collaborateurs  
au service commercial

Une équipe de  
**10** commerciaux  
et **14** assistants



S.A.V.  
2 techniciens



# 1800

produits disponibles sur stock  
**20 000 m<sup>2</sup>** de stockage  
**100 %** indépendant



# 38 737

bons de livraison / an

# 38 M€

 de chiffre d'affaires

# 97 %

des clients satisfaits  
(enquête clients 2024)

Rejoignez-nous

[www.siremballage.fr](http://www.siremballage.fr)



# RETOUR ou ÉCHANGE

## Votre satisfaction est inscrite dans l'ADN de Siremballage

Aussi, si elle n'est pas pleine et entière, nous chercherons ensemble la manière d'y parvenir.



### RETOUR

Vous bénéficiez de **30 jours** à compter de la date de réception de la marchandise pour nous signifier que **vous avez changé d'avis** (uniquement sur les produits en stock). Vous pourrez, après accord préalable, **nous renvoyer en port payé**, dans l'emballage d'origine, la marchandise. **Un avoir vous sera établi** après constat que le produit n'est pas altéré et revendable en l'état. Vous pouvez également nous demander de **reprendre la marchandise**, il vous en coûtera alors **30 €\* pour frais de transport, contrôle et remise en stock.**

\*(uniquement Ile-de-France, sinon contactez le service client)



### ÉCHANGE

**Si vous vous êtes trompés**, lors de la passation de la commande nous pouvons, toujours après **un délai de déclaration maximum de 30 jours**, procéder à un échange de marchandise. **30 € pour frais de transport\* et remise en stock** seront alors déduits de l'avoir qui vous sera adressé. Bien évidemment, **si l'erreur est du fait de Siremballage** ou si nous avons livré un produit abimé\*\*, nous nous chargerons de **la reprise ou de l'échange à nos frais.**

Si la réclamation intervient **au-delà des 30 jours**, la marchandise **ne pourra être reprise ou échangée.**

\*\* Pour les produits abimés, le délai de contestation est de 48h.



# LA QUALITÉ

## notre préoccupation majeure

Acteur majeur de la distribution de produits d'emballage à destination des entreprises de toutes tailles, en Région Parisienne et Normandie avec un déploiement en cours sur toute la France métropolitaine, notre domaine d'action s'étend **de la conception à la fabrication en passant par le négoce et le stockage.**

Notre large gamme, l'importance de nos stocks, notre forte présence commerciale sur le terrain, tout comme nos services logistique et SAV en propre, font de nous **un partenaire incontournable qui vise la satisfaction complète de ses clients**, grâce à cette structure.

Attachés à la **Qualité** depuis l'origine, notre démarche pour la reconnaissance officielle de la qualité de notre organisation a été initiée en 1999 avec notre première certification ISO 9002 Version 1994. Notre certification s'est perpétuée au fil des années et des normes jusqu'à notre dernière délivrée par le Bureau Veritas.



**Roger Villefeu, Président de SIREMBALLAGE, a délégué cette mission à la « Team Leadership », constituée de managers expérimentés.**

**Pour répondre aux différentes exigences applicables, aux besoins actuels et futurs de nos clients et assurer la régularité de la qualité de nos produits et services, la Team Leadership s'engage à :**



**1** S'assurer du maintien de la **rapidité de livraison** comme point fort,



**2** Adapter la **profondeur de gamme** à l'évolution de la demande clients,



**3** Favoriser l'**écoute clients** pour obtenir une satisfaction complète,



**4** Doter notre organisation de **systèmes d'information et de communication** performants,



**5** Privilégier la mise en avant de **produits écoresponsables, biosourcés, biodégradables.**



**6** Favoriser les relations commerciales avec des fournisseurs proches pour **minimiser l'empreinte carbone.**





# SIREMBALLAGE S'ENGAGE POUR L'ÉCOLOGIE

Pour la préservation de l'environnement nous vous guidons vers des produits et des process plus éco-responsables.

## Nos engagements en **5R**

**Recycler** les emballages. Sélectionner des produits qui disposent d'une filière de recyclage permettant en fin de vie de les re-injecter dans le circuit.

**Redéfinir** les gammes en mettant en avant des produits recyclés, biosourcés ou biodégradables.

**Remplacer** des produits traditionnels par des substituts ayant un impact minoré sur l'environnement.

**Réutiliser** certains emballages, donc privilégier des matériaux qui peuvent avoir plusieurs cycles de vie.

**Réduire** le poids de l'emballage pour minimiser les recours aux ressources énergétiques, et son volume pour diminuer son empreinte carbone induite par le transport.

### Commerce responsable :

- développement d'une gamme complète de produits écologiques,
- privilégier le catalogue en ligne au support papier.

### Achats responsables :

- création d'une charte achats (DVT durable, RSE),
- privilégier des achats de proximité pour limiter le CO2 et gagner en flexibilité (75 % provenance France, 22 % Europe et 3 % international - chiffres 2019),
- attentif aux fournisseurs respectueux de l'environnement (FSC, ISO 14000, imprim'vert ...)
- support de communication plus écologique (exemple : nos calendriers Siremballage matière écologique,...).

### Actions internes :

- remplacement des véhicules légers diesel en hybrides,
- remplacement des véhicules lourds polluants,
- remplacement des éclairages des bureaux en LED,
- recyclage sur le site de production des cartons, plastiques, métaux et bois,
- personnel résidant à proximité,
- sensibilisation du personnel :
  - gobelets en carton à la machine à café,
  - réduction des déchets et recyclage du papier avec Recygo, des stylos, des piles, des bouchons et des cartouches d'encre,
  - maîtrise de la consommation d'énergie.



# Repérez les produits éco dans le catalogue à l'aide de l'icône :



Pochette éco  
P.23



Boîte découpée  
aller/retour  
P.28



Pochette  
matelassée  
kraft  
P.20



Papier froissé  
P.106



Particules de  
calage Bio  
P.93



Sachet PEBD  
75 % recyclé  
P.80



Pochette  
carton  
P.20



Réhausse  
palette  
P.52



Bande  
gommée  
P.56



Film étirable  
manuel  
30 % recyclé  
P.47

Adoptons une attitude éco-citoyenne, mais battons en brèche les contre-vérités : le papier, comme le carton ont de très bonnes qualités environnementales.

Nos caisses américaines dans la gamme standard sont imprimées avec le logo RESY, elles sont aptes au recyclage. Les papiers qui rentrent dans la composition de nos caisses sont pour une écrasante majorité composés de papiers recyclés. Nos caisses sont exemptes de métaux lourds, conformément à la directive européenne 94/62/€ et sont complètement biodégradables.



Carton multihauteur P.28

Kraft adhésif P.62



Sachet zip biosourcé P.78



Bulle éco 70 % recyclé P.93



Profiles P.84



Carton ondulé simple face P.88



Paperbulle éco 70 % recyclé P.89

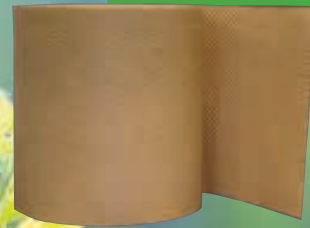

**SIREMBALLAGE**   
s'engage  
pour l'écologie



Macule P.86





Pochette carton  
P.20



Boîte plate  
P.16

Pochette opaque  
P.22

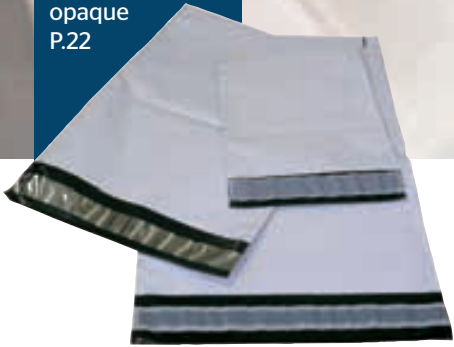

Etui fermeture adhésive  
P.17



Boîte Poste avec bandes adhésives  
P.16



Pochette porte-documents standard  
P.23

Repérez les produits e-commerce  
dans le catalogue à l'aide de l'icône :



# e-commerce

une gamme de solutions optimisées  
et des produits adaptés pour vos expéditions

Vous retrouverez dans le catalogue l'icône ci-dessus qui vous permettra en un clin d'œil de repérer les produits adaptés. Ils ont été pensés pour vous faire gagner du temps afin d'être plus performants dans votre secteur d'activité.



Tubes carrés  
bandes  
adhésives  
P.19



Gamme  
eurobox  
P.41



Caisse fond  
automatique  
à fermeture  
adhésive  
P.28

Mailluff®  
P.22



Emballage  
spécial bouteille  
P.42



Korrvu®  
par rétention  
P.18



Pochette  
Sirbull  
P.21



# L'emballage, simple ... comme un jeu d'enfant !



Repérez les produits dans le catalogue à l'aide des icônes :



Produit  
écologique



Personnalisable



Produit  
e-commerce



Produit  
économique



Hauteur  
variable



Rapide à  
monter



Silencieux



Attention à la  
température  
de stockage



Convient aux  
objets fragiles



Produit sur  
commande

# Sommaire général



**P14**

**Envois Postaux**



**P28**

**Caisses cartons**



**P44**

**Films et palettes**



**P56**

**Adhésifs  
et bandes gommées**



**P64**

**Cerclage et agrafage**



**P76**

**Sachets et gaines**



**P84**

**Calage et protection**



**P94**

**Hygiène et EPI**



**P102**

**Machines**



# Expéditions et envois postaux

## Boîtes Poste



Produit personnalisable



- Économique,
- En simple cannelure,
- Facile à monter,
- Rapide à fermer à l'aide de sa patte rentrante,
- Conforme aux normes de la Poste,
- Livrée à plat par paquet de 50.

### Sirposte

La Boîte Poste brune est pratique pour tous vos envois de petits colis.

| Réf.    | Dimensions intérieures en mm L x l x h | Couleur | Particularités d'utilisation | Quantité par paquet | Quantité par palette |
|---------|--|---------|------------------------------|---------------------|----------------------|
| 02SP01  | 100 x 80 x 60                          | brune   |                              | 50                  | 4800                 |
| 02SP02  | 120 x 70 x 40                          | brune   | A7                           | 50                  | 4800                 |
| 02SP03  | 120 x 100 x 80                         | brune   |                              | 50                  | 7 000                |
| 02SPB03 | 120 x 100 x 80                         | blanche |                              | 50                  | 3 000                |
| 02SP04  | 140 x 120 x 60                         | brune   |                              | 50                  | 3 600                |
| 02SP05  | 150 x 100 x 70                         | brune   |                              | 50                  | 3 600                |
| 02SP06  | 150 x 150 x 60                         | brune   |                              | 50                  | 3 600                |
| 02SP07  | 160 x 80 x 80                          | brune   |                              | 50                  | 2 000                |
| 02SP08  | 180 x 100 x 50                         | brune   |                              | 50                  | 3 600                |
| 02SP09  | 200 x 100 x 100                        | brune   |                              | 50                  | 2 400                |
| 02SP10  | 200 x 140 x 75                         | brune   | DVD/Blue ray/Jeu vidéo       | 50                  | 2 400                |
| 02SPB10 | 200 x 140 x 75                         | blanche | DVD/Blue ray/Jeu vidéo       | 50                  | 2 400                |
| 02SP11  | 200 x 200 x 70                         | brune   | Cadre photo                  | 50                  | 2 400                |
| 02SP12  | 240 x 170 x 50                         | brune   | Format A5+                   | 50                  | 2 400                |
| 02SP13  | 250 x 100 x 100                        | brune   |                              | 50                  | 2 400                |
| 02SP14  | 250 x 150 x 100                        | brune   |                              | 50                  | 2 400                |
| 02SP15  | 250 x 200 x 100                        | brune   | Édition                      | 50                  | 1 200                |
| 02SP16  | 280 x 220 x 80                         | brune   | Classeur                     | 50                  | 1 200                |
| 02SP18  | 300 x 240 x 100                        | brune   |                              | 50                  | 1 200                |
| 02SP17  | 310 x 215 x 70                         | brune   | Format A4                    | 50                  | 1 200                |
| 02SP19  | 330 x 100 x 100                        | brune   |                              | 50                  | 1 200                |
| 02SP20  | 330 x 250 x 80                         | brune   | Livre/Classeur               | 50                  | 1 200                |
| 02SP24  | 330 x 300 x 130                        | brune   | Classeurs                    | 50                  | 600                  |
| 02SP21  | 350 x 220 x 130                        | brune   | Format A4+                   | 50                  | 1 200                |
| 02SP22  | 430 x 300 x 120                        | brune   | Format A3                    | 50                  | 600                  |

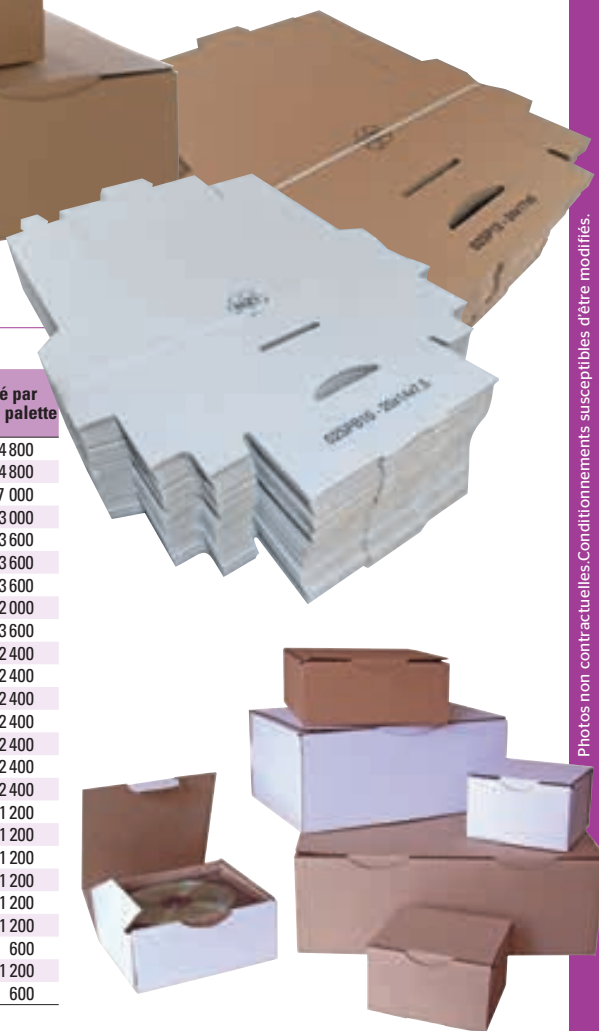

Photos non contractuelles. Conditionnements susceptibles d'être modifiés.



## P14 - 16

### Boîtes Poste

Sirposte  
Boîte Poste adhésive  
Boîte plate



## P17

### Étuis Sirmouss

Étui fourreau



## P17

### Étuis prêts à poster

Étui fermeture adhésive



## P18

### Korrvu®

Rétention  
Suspension  
Hybrid



## P19

### Tubes carton

Rond  
Carré  
Carré + bandes adhésives

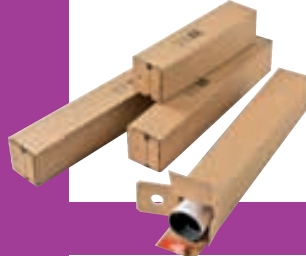

## P20

### Pochettes

Kraft  
Carton  
Sirbull  
Mailtuff®  
Opaque



## P23

### Porte-documents

Standard  
Renforcée  
Écologique



## P24

### Étiquettes et accessoires

Adhésive  
Américaine  
Poste d'emballage  
Cutter et lame  
Mètre ruban



Retrouvez notre  
gamme  
e-commerce



Dimensions extérieures et poids à respecter si vous expédiez vos boîtes par la Poste :

- longueur + largeur + hauteur = 150 cm maxi,
- une face doit mesurer au moins 16 x 11 cm,
- poids maximum = 30 kg.



Sur  
commande

VOS COMMANDES

siremballage.fr | 01 34 46 98 00

## Boîtes Poste

### Boîte Poste avec bandes adhésives

Pour un envoi plus sûr de vos produits sensibles (pièces de rechange fragiles, articles promotionnels et cadeaux, produits pharmaceutiques et cosmétiques, fournitures informatiques et accessoires électroniques, etc.).

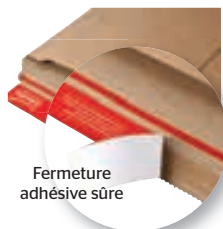

**Idéale pour le e-commerce**

- Fermeture sûre et rapide à l'aide de sa bande adhésive,
- Renforcement des arêtes sur le pourtour avec un double pliage collé et protection des angles garantissant une extrême stabilité et une grande résistance à l'écrasement,
- Espace supplémentaire dans le couvercle pour glisser des documents,
- Faible encombrement pliée,
- Montage rapide,
- Bande d'arrachage intégrée pour une ouverture simple et rapide.

|   | Réf.    | Dimensions en mm L x l x h |                 | Particularités | Poids en g | Quantité par palette |         |
|---|---------|----------------------------|-----------------|----------------|------------|----------------------|---------|
|   |         | intérieures                | extérieures     |                |            | paquet               | palette |
| ✓ | 02CP662 | 215 x 155 x 43             | 262 x 165 x 50  | A5+            | 80         | 20                   | 5040    |
| ✓ | 02CP672 | 230 x 166 x 90             | 285 x 190 x 100 | A5+            | 133        | 10                   | 1440    |
| ✓ | 02CP664 | 300 x 212 x 43             | 343 x 223 x 50  | A4             | 118        | 20                   | 2520    |
| ✓ | 02CP674 | 305 x 212 x 110            | 365 x 235 x 120 | A4             | 205        | 10                   | 960     |
| ✓ | 02CP676 | 330 x 290 x 120            | 385 x 315 x 130 | A4+            | 299        | 10                   | 680     |
| ✓ | 02CP677 | 460 x 310 x 160            | 515 x 335 x 170 | A3+            | 540        | 10                   | 510     |

## Boîtes plates

### Boîte plate avec bandes adhésives

La solution moderne pour remplacer le conditionnement classique en e-commerce.

|   | Réf.     | Dimensions en mm L x l x h |                | Poids en g | Quantité par palette |         |
|---|----------|----------------------------|----------------|------------|----------------------|---------|
|   |          | intérieures                | extérieures    |            | paquet               | palette |
| ✓ | 02CP8002 | 140 X 101 X 43             | 160 X 107 X 48 | 31         | 20                   | 5400    |
| ✓ | 02CP8004 | 192 X 155 X 43             | 212 X 161 X 48 | 49         | 20                   | 3600    |
| ✓ | 02CP8005 | 240 X 170 X 45             | 250 X 175 X 50 | 66         | 20                   | 2560    |
| ✓ | 02CP8006 | 192 X 155 X 91             | 212 X 161 X 96 | 81         | 20                   | 2240    |
| ✓ | 02CP8008 | 305 X 210 X 91             | 325 X 216 X 96 | 127        | 20                   | 1280    |
| ✓ | 02CP8009 | 335 X 244 X 44             | 350 X 250 X 50 | 100        | 20                   | 2160    |



**Idéale pour le e-commerce**

- Fermeture sûre et rapide à l'aide de sa bande adhésive,
- Fond plat et fermé
- Bande d'arrachage intégrée pour une ouverture simple et rapide.



# Emballages carton Sirmouss

## Étui fourreau Sirmouss

Cet emballage convient particulièrement pour vos envois postaux de produits fragiles. Facile à mettre en forme, il suffit de glisser le fourreau dans l'étui. Il s'ouvre et se ferme à volonté.

| Réf.   | Dimensions en mm<br>L x l x h |                | Quantité par |         |
|--------|-------------------------------|----------------|--------------|---------|
|        | extérieures                   | utiles         | paquet       | palette |
| 09PAC1 | 125 x 100 x 50                | 95 x 70 x 20   | 50           | 1500    |
| 09PAC2 | 180 x 120 x 50                | 150 x 90 x 20  | 50           | 1000    |
| 09PAC3 | 240 x 180 x 50                | 210 x 150 x 20 | 50           | 600     |
| 09PAC4 | 240 x 230 x 80                | 210 x 200 x 50 | 50           | 300     |
| 09PAC5 | 300 x 220 x 80                | 270 x 190 x 50 | 50           | 300     |
| 09PAC6 | 350 x 280 x 80                | 320 x 250 x 50 | 50           | 200     |



Composition:

- Un étui extérieur en carton brun simple cannelure,
- Un fourreau coulissant capitonné de mousse en polyuréthane alvéolée anti-rayure non abrasive de 25 mm d'épaisseur,
- 2 épaisseurs de carton sur le dessus et le dessous.

**Stockage facile, livré à plat.**



P.24

Étiquette destinataire pour l'envoi.  
Étiquettes personnalisables.

## Étui fermeture adhésive

Convient pour l'envoi sûr de livres, catalogues, classeurs, brochures, calendriers, coffrets cadeaux ou DVD...

| Réf.     | Dimensions utiles en mm<br>L x l x hauteur variable | Poids en g | Particularités              | Quantité par<br>paquet palette |       |
|----------|---|------------|-----------------------------|--------------------------------|-------|
| 11CP2001 | 147 x 126 x -55                                     | 47         | 5 CD                        | 20                             | 6 720 |
| 11CP2002 | 217 x 155 x -60                                     | 73         | Coffret cadeau/livre...     | 20                             | 3 120 |
| 11CP2004 | 251 x 165 x -60                                     | 86         | A5/livre photo              | 20                             | 3 360 |
| 11CP2006 | 270 x 190 x -80                                     | 104        | B5                          | 20                             | 2 080 |
| 11CP2008 | 302 x 215 x -80                                     | 139        | A4                          | 20                             | 1 680 |
| 11CP2012 | 325 x 250 x -80                                     | 152        | Cadre photo/édition         | 20                             | 1 560 |
| 11CP2014 | 330 x 270 x -80                                     | 166        | Tablette tactile            | 20                             | 1 560 |
| 11CP2017 | 380 x 290 x -80                                     | 192        | Calendrier                  | 20                             | 1 800 |
| 11CP2018 | 455 x 320 x -70                                     | 242        | A3/cadre photo/tableau/jeux | 20                             | 1 200 |



- Pratique et sans montage,
- Renforcement des angles et des arêtes sur le pourtour pour une bonne protection,
- Hauteur d'emballage variable jusqu'à 80 mm,
- Fermeture adhésive, économisant du temps et ne nécessitant aucun autre moyen de fermeture,
- Bande d'arrachage intégrée pour une ouverture simple et rapide,
- Livré à plat par paquet de 20.

Photos non contractuelles. Conditionnements susceptibles d'être modifiés.

## Korrvu®

Des solutions d'emballage personnalisées faciles à utiliser qui non seulement protègent mais mettent également en valeur votre marque.

### Le principe

- Une solution d'emballage élégante conçue pour garantir une livraison sans dommage,
- Utilise un film antidérapant particulièrement résistant qui maintient les produits en suspension dans l'emballage,
- Améliore l'apparence visuelle du produit emballé.



### L'utilisation

- La résistance et la polyvalence de l'emballage Korrvu® peut convenir à une grande variété de produits tels que : appareils mobiles, écrans plats, cartes électroniques, pièces de rechange, matériel de test/diagnostique, vins et spiritueux, montres, cadeaux, ...



### Pourquoi utiliser Korrvu® ?

- **Attrait visuel**
  - Conçu pour une bonne expérience client,
  - Des solutions imprimées personnalisées disponibles pour améliorer l'identité de la marque.
- **Eco-conception**
  - Réduit les coûts de stockage et de transport,
  - Fabriqué à partir de matériaux renouvelables avec un pourcentage élevé, de contenu recyclé
  - Recyclable et réutilisable.
- **Excellent rapport qualité /prix**
  - Plus de protection pour moins de volume de matériaux que les solutions alternatives équivalentes,
  - Programme composé exclusivement de designs standards dont la sélection est facilitée par un outil de sélection numérique.

|   | Réf.    | Dimensions en mm<br>L x l x h |                | Quantité par |         | Taille maxi.<br>produit en mm |
|---|---------|-------------------------------|----------------|--------------|---------|-------------------------------|
|   |         | intérieures                   | extérieures    | paquet       | palette |                               |
| ✓ | 09KORV1 | 188 x 91 x 35                 | 200 x 106 x 50 | 50           | 2 400   | 160 x 85 x 20                 |
| ✓ | 09KORV2 | 238 x 135 x 45                | 250 x 150 x 58 | 50           | 1 200   | 215 x 125 x 30                |
| ✓ | 09KORV3 | 285 x 235 x 65                | 305 x 255 x 85 | 25           | 375     | 250 x 220 x 45                |





# Tubes carton

## Tube rond

Idéal pour l'envoi de vos affiches ou autres documents souples.

| Réf.   | Longueur en mm réelle | Diamètre utile | Diamètre Intérieur en mm | Particularités | Quantité variable par paquet | Quantité par palette |
|--------|-----------------------|----------------|--------------------------|----------------|------------------------------|----------------------|
| 02TUB3 | 450                   | 430            | 60                       | A2             | 24                           | 1 056                |
| 02TUB4 | 520                   | 500            | 60                       | A2             | 24                           | 528                  |
| 02TUB5 | 660                   | 640            | 60                       | A1             | 24                           | 792                  |
| 02TUB6 | 770                   | 750            | 60                       |                | 24                           | 528                  |
| 02TUB7 | 870                   | 850            | 60                       |                | 24                           | 528                  |
| 02TUB9 | 1 720                 | 1 700          | 50                       |                | 24                           | 408                  |

- i** Les tubes ronds sont soumis à une surtaxe postale, et doivent respecter les dimensions extérieures suivantes :
- au maximum : longueur + (2 x diamètre) = 150 cm,
  - au minimum : longueur + (2 x diamètre) = 20 cm,
  - longueur minimale = 10 cm,
  - diamètre minimal = 5 cm.



- Fabriqué en carton spiralé,
- Facile et rapide à fermer grâce à ses 2 embouts plastiques (embouts non montés).



## Tube carré

Fabriqué en carton, avec un sens cannelure inversé, le tube carré permet d'envoyer vos produits longs et étroits, ainsi que vos documents sans les plier.

| Réf.                    | Dimensions section intérieure en mm | Longueur en mm | Quantité par paquet | Quantité par palette |
|-------------------------|-------------------------------------|----------------|---------------------|----------------------|
| <i>Simple cannelure</i> |                                     |                |                     |                      |
| 02TUB3C                 | 100 x 100                           | 500            | 25                  | 1375                 |
| 02TUB4C                 | 100 x 100                           | 600            | 25                  | 1375                 |
| 02TUB6C                 | 100 x 100                           | 700            | 25                  | 1375                 |
| 02TUB7C                 | 100 x 100                           | 800            | 25                  | 1375                 |
| 02TUB9C                 | 100 x 100                           | 900            | 25                  | 1375                 |
| 02TUB10C                | 100 x 100                           | 1 000          | 25                  | 1375                 |
| 02TUB12C                | 100 x 100                           | 1 200          | 25                  | 1375                 |
| 02TUB13C                | 120 x 120                           | 1 000          | 25                  | 1100                 |



- Stable durant le transport,
- Stockage facile,
- Livré à plat.



## Tube carré bandes adhésives

Idéal pour l'envoi et l'archivage d'affiches, de plans... le tube carré se monte facilement. Sa fermeture est rapide et sûre grâce à ses bandes adhésives sur chaque extrémité du tube.

|   | Réf.     | Dimensions sections |                            | Poids en g | Quantité par |         |
|---|----------|---------------------|----------------------------|------------|--------------|---------|
|   |          | intérieures         | Longueur en mm extérieures |            | paquet       | palette |
| ✓ | 02TUBCP2 | 108 x 108 x 430     | 115 x 115 x 455            | 120        | 10           | 1 600   |
| ✓ | 02TUBCP4 | 108 x 108 x 610     | 115 x 115 x 635            | 160        | 10           | 1 600   |
| ✓ | 02TUBCP5 | 108 x 108 x 705     | 115 x 115 x 730            | 180        | 10           | 960     |
| ✓ | 02TUBCP6 | 108 x 108 x 860     | 115 x 115 x 885            | 200        | 10           | 960     |

Ouverture sur la section



- Stable durant le transport,
- Livré à plat afin de faciliter le transport et le stockage,
- Colis de 10 tubes.



•••

P.23

Pensez à vos pochettes porte-documents.

Photos non contractuelles. Conditionnements susceptibles d'être modifiés.

# Pochettes

## Pochette carton

La pochette carton est robuste et protège vos documents.

| Réf.     | Dimensions en mm<br>ouverture x profondeur<br>x hauteur variable | Poids<br>en g | Quantité par<br>paquet palette |       |
|----------|--|---------------|--------------------------------|-------|
| 11CP1002 | 185 x 270 x - 50   | 46            | 100                            | 5 000 |
| 11CP1003 | 215 x 300 x - 50   | 56            | 100                            | 5 000 |
| 11CP1004 | 235 X 340 X -50  | 68            | 100                            | 3 600 |
| 11CP1005 | 250 x 340 x - 50   | 74            | 100                            | 3 600 |
| 11CP1006 | 250 x 360 x - 50   | 78            | 100                            | 3 600 |
| 11CP1007 | 290 x 400 x - 50   | 96            | 100                            | 2 400 |
| 11CP1008 | 340 x 500 x - 50   | 147           | 100                            | 2 000 |
| 11CP1009 | 570 x 420 x - 50   | 206           | 50                             | 1 000 |
| 11CP1010 | 530 x 720 x - 50   | 297           | 20                             | 1 000 |



- Grande résistance au pliage grâce au carton ondulé rigide,
- Renforcement des arêtes sur le pourtour,
- Fermeture adhésive sûre,
- Bande d'arrachage pour une ouverture rapide et facile,
- Couleur brune sur stock (autres sur demande).



## Pochette matelassée kraft

La pochette matelassée kraft est composée de papier et d'air ! Elle est constituée de bulles de papier embossées, emprisonnées entre deux feuilles de papier. Elle est résistante bien que légère. Entièrement recyclable, cette pochette matelassée est donc un parfait accord entre emballage protecteur et respect de l'environnement.



|   | Réf.     | Code | Dimensions en mm<br>ouverture x profondeur + rabat | Poids<br>en g | Qt. /<br>carton | Nbr. de<br>carton /<br>palette |
|---|----------|------|--|---------------|-----------------|--------------------------------|
| ✓ | 04PP1521 | C13  | 150 X 215 + 50                                     | 5.20          | 100             | 35                             |
| ✓ | 04PP1826 | D14  | 180 X 265 + 50                                     | 7.70          | 100             | 24                             |
| ✓ | 04PP2334 | G17  | 230 X 340 + 50                                     | 12.70         | 100             | 15                             |
| ✓ | 04PP2736 | H18  | 270 X 360 + 50                                     | 15.70         | 100             | 12                             |
| ✓ | 04PP3547 | K20  | 350 X 470 + 50                                     | 26.50         | 50              | 12                             |



**GAGNEZ DU TEMPS,**  
passez vos commandes sur  
**www.siremballage.fr**  
et assurez-vous une livraison  
dans les meilleurs délais



## Pochette Sirbull

En kraft extérieur blanc, la pochette Sirbull possède un matelas intérieur en bulle qui protégera vos produits.

| Réf.   | Code  | Dimensions en mm<br>ouverture x profondeur<br>+ rabat | Poids<br>en g | Qté par<br>carton | Ndre de<br>carton<br>par palette |
|--------|-------|---|---------------|-------------------|----------------------------------|
| 11PB41 | A-000 | 110 x 160 + 45  | 5,4           | 200               | 32                               |
| 11PB42 | B-00  | 120 x 210 + 45  | 7,3           | 200               | 18                               |
| 11PB43 | C-0   | 150 x 210 + 45  | 8,9           | 100               | 40                               |
| 11PB44 | D-1   | 180 x 260 + 45  | 13,0          | 100               | 24                               |
| 11PB45 | E-2   | 220 x 260 + 45  | 15,0          | 100               | 24                               |
| 11PB46 | F-3   | 220 x 330 + 50  | 19,1          | 100               | 18                               |
| 11PB47 | G-4   | 240 x 330 + 50  | 21,0          | 100               | 16                               |
| 11PB48 | H-5   | 270 x 360 + 50  | 25,0          | 100               | 12                               |
| 11PB49 | J-6   | 300 x 440 + 50  | 33,4          | 50                | 15                               |
| 11PB50 | K-7   | 350 x 470 + 50  | 41,0          | 50                | 12                               |



P.24

Étiquette d'expédition réf. O4ETQ11.  
Étiquettes personnalisables.



- Pratique à fermer à l'aide d'une bande autoadhésive,
- Ouverture facile et rapide à l'aide de la bande déchirable,
- Matelas intérieur bulle.

Photos non contractuelles. Conditionnements susceptibles d'être modifiés.

## Pochettes

### Pochette Mailluff®

La pochette Mailluff® en polyéthylène mat très résistant garantit l'acheminement de vos produits à l'aide de son matelassage en film à bulles.

| Réf.   | Code | Dimensions en mm<br>ouverture x profondeur + rabat | Poids<br>approx. en g | Quantité<br>par carton | Nbre de carton<br>par palette |
|--------|------|--|-----------------------|------------------------|-------------------------------|
| 11PM23 | C/0  | 150 x 210 + 45                                     | 9                     | 100                    | 32                            |
| 11PM40 | CD   | 180 x 160 + 45                                     | 8                     | 100                    | 32                            |
| 11PM24 | D/1  | 180 x 260 + 45                                     | 12                    | 100                    | 24                            |
| 11PM27 | G/4  | 240 x 330 + 50                                     | 19                    | 100                    | 16                            |
| 11PM28 | H/5  | 270 x 360 + 50                                     | 24                    | 100                    | 16                            |
| 11PM30 | K/7  | 350 x 470 + 50                                     | 34                    | 75                     | 10                            |



●●● Résistante à l'humidité



### i Comment trouver le bon format de votre pochette ?

- Mesurez longueur et largeur de votre produit, ajoutez son épaisseur à chacune de ces dimensions. (Pour faciliter l'insertion du produit, ajouter 1 cm sur la largeur).

Ex. :

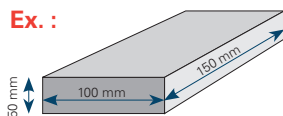

160 x 200 mm sera le format minimum de la pochette.

- Pratique à fermer à l'aide d'une bande autoadhésive,
- Écriture facile au stylo bille sur la pochette,
- Idéale pour les produits fragiles à angles vifs,
- Résistante à l'humidité, à la déchirure et à la perforation,
- En polyéthylène 100 % recyclable.



la star des e-commerçants

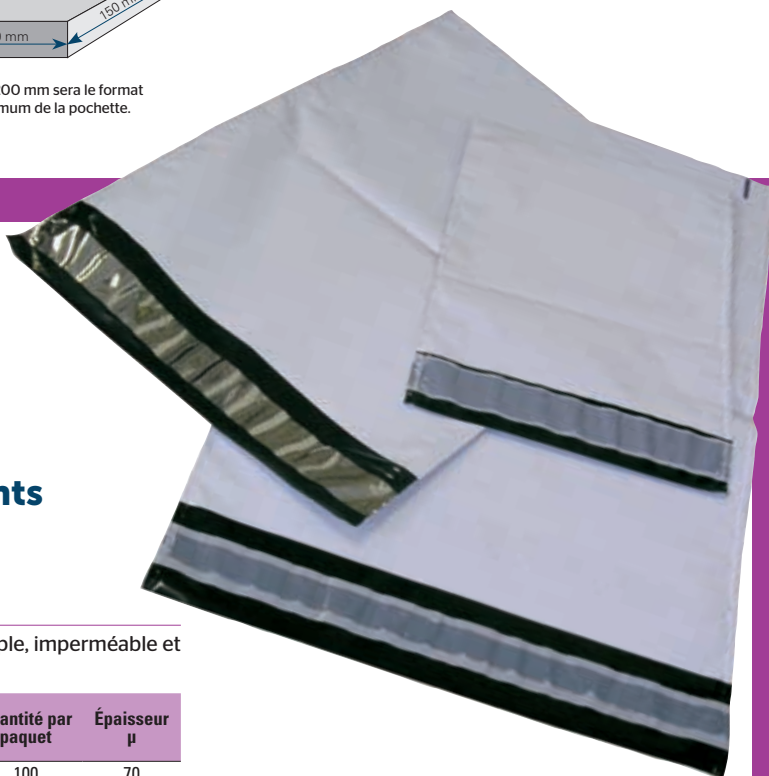

### Pochette opaque

La pochette plastique opaque 75% recyclée est souple, imperméable et indéchirable.

| Réf.    | Dimensions en mm<br>ouverture x profondeur | Soufflet<br>en mm | Poids<br>approx.<br>en g | Quantité par<br>paquet | Épaisseur<br>µ |
|---------|--|-------------------|--------------------------|------------------------|----------------|
| 11PPB05 | 170 x 220                                  | -                 | 6                        | 100                    | 70             |
| 11PPB06 | 235 x 325                                  | -                 | 12                       | 100                    | 70             |
| 11PPB07 | 255 x 400                                  | -                 | 16                       | 100                    | 70             |
| 11PPB08 | 475 x 320                                  | -                 | 24                       | 100                    | 70             |
| 11PPB09 | 505 x 460                                  | -                 | 35                       | 100                    | 70             |
| 11PPB50 | 500 x 320                                  | 2x50              | 26                       | 400                    | 70             |
| 11PPB53 | 530 x 460                                  | 2x50              | 37                       | 300                    | 70             |
| 11PPB60 | 600 x 600                                  | 2x50              | 53                       | 250                    | 70             |
| 11PPB68 | 600 x 800                                  | -                 | 61                       | 250                    | 60             |
| 11PPB79 | 700 x 900                                  | -                 | 86                       | 250                    | 60             |

- Résistante, en polyéthylène basse densité coextrudé 3 couches.
- Fermeture facile et sécurisée, quasi-inviolable, à l'aide de son rabat adhésif non repositionnable.
- Imperméable, protège vos produits de l'humidité.
- Opaque. Assure la confidentialité de vos envois, extérieur blanc et intérieur noir.



# Pochettes Porte-documents

## Pochette porte-documents Ecolist

Cette pochette transparente adhésive laisse apparaître le type de document que vous insérez (bon de livraison, facture...).

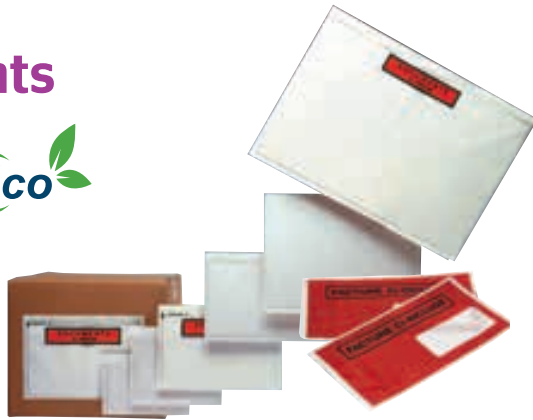

| Réf.  | Format utile en cm | Recommandé pour format | Quantité par paquet palette |         |
|---|--------------------|------------------------|-----------------------------|---------|
| Qualité standard impression "documents ci-inclus" |                    |                        |                             |         |
| * 111012  | 13 x 12            |                        | 1 000                       | 112 000 |
| * 111116  | 16 x 12            | A4 plié 4              | 1 000                       | 144 000 |
| * 111122  | 22 x 12            | A4 plié 3              | 1 000                       | 108 000 |
| 111622  | 22 x 16            | A4 plié 2 (A5)         | 1 000                       | 63 000  |
| 112232  | 32 x 25            | A4                     | 500                         | 30 000  |
| Qualité standard sans impression                  |                    |                        |                             |         |
| 11S116  | 16 x 12            | A4 plié 4              | 1 000                       | 144 000 |
| 11S110  | 22 x 12            | A4 plié 3              | 1 000                       | 84 000  |
| 11S160  | 22 x 16            | A4 plié 2 (A5)         | 1 000                       | 81 000  |
| 11S220  | 32 x 25            | A4                     | 500                         | 40 000  |
| Qualité standard impression "facture"             |                    |                        |                             |         |
| 11F122  | 22 x 12            | A4 plié 3              | 1 000                       | 108 000 |

- En film polyéthylène, elle protège vos documents des intempéries,
- Protégée par un papier siliconé, sa face adhésive, s'appliquera sur tous vos supports : carton, plastique...
- Son support papier la rend rigide et facilite son utilisation,
- Transparente ou imprimée « DOCUMENTS CI-INCLUS »,
- Personnalisable,
- En boîte distributrice.



A partir de 50 000, nous personnalisons vos pochettes porte-documents. N'hésitez pas à nous contacter pour tout autre format.

## Pochette porte-documents Renforcée

Cette pochette transparente adhésive laisse apparaître le type de document que vous insérez (bon de livraison, facture...).



| Réf.   | Format utile en cm | Recommandé pour format | Quantité par paquet palette |        |
|--|--------------------|------------------------|-----------------------------|--------|
| Qualité renforcée impression "documents ci-inclus" |                    |                        |                             |        |
| 111117R  | 16 x 12            | A4 plié 4              | 1 000                       | 96 000 |
| 111127R  | 22 x 12            | A4 plié 3              | 1 000                       | 72 000 |
| 111627R  | 22 x 16            | A4 plié 2              | 1 000                       | 54 000 |
| 112237R  | 32 x 25            | A4                     | 500                         | 30 000 |
| Qualité renforcée sans impression                  |                    |                        |                             |        |
| 11S071R  | 16 x 12            | A4 plié 4              | 1 000                       | 96 000 |
| 11S070R  | 22 x 12            | A4 plié 3              | 1 000                       | 72 000 |
| 11S072R  | 22 x 16            | A4 plié 2              | 1 000                       | 54 000 |

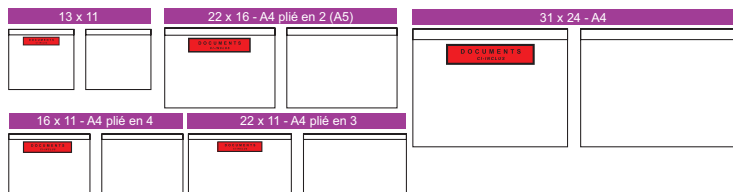

- En film polyéthylène, elle protège vos documents des intempéries,
- Protégée par un papier siliconé, sa face adhésive s'appliquera sur tous vos supports : carton, plastique...
- Transparente ou imprimée « DOCUMENTS CI-INCLUS »,
- Personnalisable,
- En boîte distributrice.

# Porte-documents



## Pochette porte-documents 100 % papier

Pochette transparente adhésive, laissant apparaître le document (bon de livraison, facture ...). S'applique sur les cartons ou les films.



| Réf.                                     | Format utile en cm | Recommandé pour format | Quantité par paquet palette |         |
|--|--------------------|------------------------|-----------------------------|---------|
| Avec la mention « Documents ci-inclus »  |                    |                        |                             |         |
| ✓ 111116E                                | 16 x 12            | A4 en 4                | 1 000                       | 144 000 |
| ✓ 111122E                                | 22 x 12            | A4 en 3                | 1 000                       | 108 000 |
| ✓ 111622E                                | 22 x 16            | A4 en 2                | 1 000                       | 63 000  |
| Entièrement transparente Sans impression |                    |                        |                             |         |
| ✓ 11S116E                                | 16 x 12            | A4 en 4                | 1 000                       | 112 000 |
| ✓ 11S110E                                | 22 x 12            | A4 en 3                | 1 000                       | 84 000  |
| ✓ 11S160E                                | 22 x 16            | A4 en 2                | 1 000                       | 63 000  |

- Les papiers utilisés sont réalisés à partir de pâte à papier blanchie sans chlore et satisfont aux critères de développement durable pour la gestion des forêts,
- Composée de matières premières issues de ressources renouvelables, la pochette adhésive porte-documents entre dans le cycle de collecte sélective pour la réduction des déchets,
- Papier dorsal : kraft blanc siliconé,
- Papier supérieur : cristal - transparent recyclable,
- Papier inférieur : kraft non siliconé,
- Colle thermofusible spéciale carton recyclé sans solvant.

Photos non contractuelles. Conditionnements susceptibles d'être modifiés.

## Étiquettes adhésives

### Expédition

En velin blanc avec une impression, l'étiquette adhésive permet un marquage visible et rapide pour toutes vos expéditions. Elle adhère parfaitement sur tous les supports grâce à sa masse adhésive permanente. Elle est conditionnée en rouleaux de 1 000 étiquettes.

| Réf.    | Format en mm | Texte imprimé              |
|---------|--------------|----------------------------|
| 04ETQ13 | 130 x 110    | DO NOT STACK               |
| 04ETQ14 | 105 x 73     | NE PAS GERBER              |
| 04ETQ02 | 105 x 73     | BON DE LIVRAISON           |
| 04ETQ03 | 105 x 40     | HAUT                       |
| 04ETQ04 | 105 x 40     | BAS                        |
| 04ETQ05 | 105 x 73     | HAUT + BAS                 |
| 04ETQ06 | 105 x 73     | FRAGILE + VERRE            |
| 04ETQ07 | 200 x 48     | TRES FRAGILE               |
| 04ETQ08 | 105 x 40     | FRAGILE                    |
| 04ETQ01 | 105 x 40     | URGENT                     |
| 04ETQ10 | 200 x 70     | FLECHE + PARAPLUIE + VERRE |
| 04ETQ11 | 105 x 73     | EXP. DESTINATAIRE          |
| 04ETQ15 | 110 x 74     | RESERVES TRANSPORTEUR      |



### Transport de matières dangereuses

Ces étiquettes adhésives sont conformes à la réglementation pour tous types de transport, route, air, mer et ferroviaire. Elles signalent visiblement et rapidement les précautions à prendre. En velin blanc, elles sont présentées en rouleau de 1000 étiquettes.

| Réf.     | Format en mm | Message   |
|----------|--------------|---|
| 04ETMD07 | 100 x 100    | gaz inflammables (2)  |
| 04ETMD01 | 100 x 100    | liquides inflammables (3)   |
| 04ETMD05 | 100 x 100    | matières toxiques (6)   |
| 04ETMD02 | 100 x 100    | matières corrosives (8)   |
| 04ETMD09 | 100 x 100    | matières et objets divers dangereux (9)                                     |
| 04ETMD10 | 100 x 100    | matières dangereuses pour l'environnement                                   |
| 04ETMD03 | 100 x 100    | matières dangereuses en quantité limitée (transport routier et ferroviaire) |
| 04ETMD06 | 100 x 100    | matières dangereuses en quantité limitée (transport aérien) « Y »           |
| 04ETMD13 | 100 x 150    | suremballage  |
| 04ETMD11 | 74 x 105     | (étiquette de sens) obligatoires pour le transport des liquides             |
| 04ETMD14 | 74 x 105     | suremballage - over pack  |
| 04ETMD18 | 100 x 100    | pires au lithium (9)  |



**i** Pour le transport des produits dangereux





## Indicateur de sécurité - Renversement

Cette étiquette inviolable grâce à sa coque plastique rigide, se colle à l'extérieur de votre emballage carton ou bois.

Elle vous indique rapidement si votre colis a été incliné à 90°

|   | Réf.           | Désignations                          | Dimensions en mm l x h x ep | Quantité par colis |
|---|----------------|---------------------------------------|-----------------------------|--------------------|
| ✓ | <b>11TILTR</b> | Indicateur de renversement            | 60 x 75 x 5                 | 100                |
| ✓ | <b>11ETIR</b>  | Étiquette de positionnement (11TILTR) | 150 x 225                   | 100                |



11TILTR



11ETIR

## Indicateur de sécurité - Choc

En un coup d'œil cette étiquette vous permettra de constater si votre colis a subi un choc durant le transport. La zone blanche passe au rouge en cas de manipulations brutales, chutes et autres.

Cette étiquette adhère sur toutes surfaces grâce à sa colle agressive.

|   | Réf.             | Couleur indicateur de choc            | Force en g | Dimensions en mm l x h x ep | Quantité par colis |
|---|------------------|---------------------------------------|------------|-----------------------------|--------------------|
| ✓ | <b>11TILTC35</b> | Orange                                | 75         | 100x100                     | 50                 |
| ✓ | <b>11TILTC47</b> | Rouge                                 | 50         | 100x100                     | 50                 |
| ✓ | <b>11TILTC55</b> | Violet                                | 37,5       | 100x100                     | 50                 |
| ✓ | <b>11TILTC65</b> | Jaune                                 | 25         | 100x100                     | 50                 |
| ✓ | <b>11TILTC30</b> | Vert                                  | 100        | 100x100                     | 50                 |
| ✓ | <b>11ETIC</b>    | Étiquette de positionnement (11TILTC) |            | 225x150                     | 50                 |



11TILTC

|           | m <sup>3</sup> |                |                |                |               |
|-----------|----------------|----------------|----------------|----------------|---------------|
|           | 0,001<br>0,030 | 0,031<br>0,135 | 0,136<br>0,400 | 0,401<br>1,350 | 1,350<br>et + |
| 0,01 - 4  | 100 G          | 100 G          | 75 G           | 75 G           | 50 G          |
| 5 - 11    | 100 G          | 75 G           | 75 G           | 50 G           | 50 G          |
| 12 - 22   | 75 G           | 75 G           | 50 G           | 50 G           | 37 G          |
| 23 - 45   | 75 G           | 50 G           | 50 G           | 37 G           | 37 G          |
| 46 - 112  | 50 G           | 50 G           | 37 G           | 37 G           | 25 G          |
| 113 - 450 | 50 G           | 37 G           | 37 G           | 25 G           | 25 G          |
| 451 et +  | ...            | 37 G           | 25 G           | 25 G           | ◆             |

◆ Nous contacter

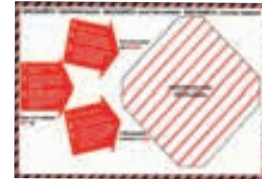

11ETIC

## En planche

Une gamme complète de planches A4 sur velin blanc ou couleur pour une qualité d'impression optimale sur tout type d'imprimante.

Colis de 100 planches. Autres dimensions sur demande.

| Réf.             | Format      | Nbr. étiqu. /feuille | Nbr. étiquettes /boîte |
|------------------|-------------|----------------------|------------------------|
| <b>04ETPL010</b> | 210 X 297   | 1                    | 100                    |
| <b>04ETPL005</b> | 210 x 148,5 | 2                    | 200                    |
| <b>04ETPL013</b> | 105 x 148,5 | 4                    | 400                    |
| <b>04ETPL011</b> | 105 X 70    | 8                    | 800                    |



## Velin blanc simple ou transfert thermique

Étiquette en velin blanc ou transfert thermique. Idéal pour l'impression de vos codes-barres...

| Réf.           | Désignations                 | Dimensions en mm l x h | Quantité par rouleau | Quantité par colis |
|----------------|------------------------------|------------------------|----------------------|--------------------|
| <b>04ETB01</b> | Étiquette adhésive thermique | 100 x 150              | 500                  | 9 000              |
| <b>04ETB02</b> | Étiquette adhésive velin     | 101 x 150              | 950                  | 7 600              |

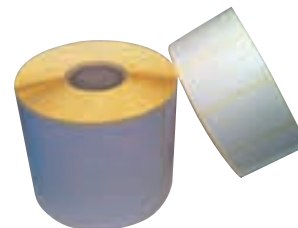

## Ruban de transfert thermique

|   | Réf.           | Désignations     | Dimensions (mm) x (mL) | Nombre de rouleaux par colis |
|---|----------------|------------------|------------------------|------------------------------|
| ✓ | <b>11RTT03</b> | Ruban cire noire | 110 x 300              | 10                           |
| ✓ | <b>11RTT02</b> | Ruban cire noire | 110 x 450              | 12                           |
| ✓ | <b>11RTT01</b> | Ruban cire noire | 130 x 450              | 12                           |



Besoin d'un format spécifique, envoyez votre demande sur [info@siremballage.fr](mailto:info@siremballage.fr)

## Personnalisées

Que ce soit pour un inventaire ou pour véhiculer votre marque, nous pouvons vous réaliser des étiquettes personnalisées.

Notre équipe est à votre disposition pour un conseil, une étude.

### Comment commander ?

Laissez-vous guider, nous nous occupons de tout !

Il vous suffit de nous faire parvenir vos logos, textes, couleurs d'impression, coordonnées, couleur du support, dimensions et quantités... par courrier ou par mail, avec votre commande.

Nous vous soumettrons un Bon À Tirer à valider avant toute mise en fabrication.

Votre commande sera expédiée sous 4 semaines après votre accord du Bon À Tirer. (Hors fermeture atelier).



**i** Un fichier vous sera demandé pour l'impression

## Antistatique

Ces étiquettes d'avertissement sont adaptées pour les circuits sensibles à l'électricité statique.

| Réf.    | Dimensions en mm | Quantité par rouleau |
|---------|------------------|----------------------|
| 04ETQ17 | 80 x 35          | 1 000                |

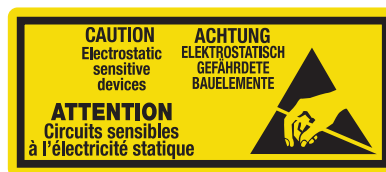

## Cutter et lames

Les cutters 11CUTO1 et 11CUTO2 possèdent un système de blocage rapide et sûr de leur lame. Le 11CUTO3 pour sa part est un cutter jetable.

| Réf.    | Désignations  | Conditionnement |
|---------|---|-----------------|
| 11CUTO1 | Couteau de sécurité lame rétractable - Spécial carton         | 1               |
| 11CUTO2 | Couteau de sécurité ergonomique, lame rétractable à gâchette  | 1               |
| 11CUTO3 | Couteau de sécurité jetable pour couper film, sangle, adhésif | 1               |
| 11LAM01 | Lames pour 11CUTO1, 11CUTO2                                   | 10              |



11CUTO1



11CUTO2



11CUTO3

## Poste d'emballage

### ■ 11DV100

- Dérouleur bulle horizontal coupeur,
- largeur de coupe : 1000 mm,
- diam. rouleau maxi : 800 mm.



Notre équipe étudiera avec vous les postes les plus adaptés à votre activité et vos besoins. N'hésitez pas à contacter votre commercial.





## Mètre ruban

Le mètre ruban a un revêtement nylon mat antireflet. Il possède un crochet couvrant 2 rivets. Sa plaque de renfort est inoxydable.

| Réf.   | Largeur en mm | Longueur en ml |
|--------|---------------|----------------|
| 11MR3M | 16            | 3              |



- Boîtier ergonomique ABS. Avec blocage,
- Poids : 126 g.

## Étiquettes américaines

### Papier beige

L'étiquette américaine est munie d'un fil de fer de 30 cm et d'un œillet de renforcement.

Cette étiquette sert à l'identification de vos produits ou colis.

| Réf.    | Dimensions en mm | Quantité par colis |
|---------|------------------|--------------------|
| 04ETA01 | 120 x 60         | 1 000              |

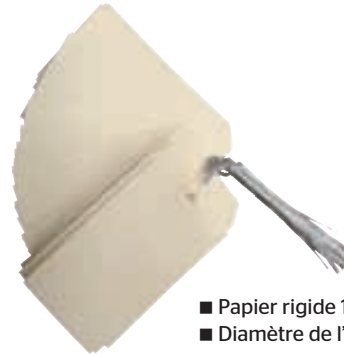

- Papier rigide 160 g/m<sup>2</sup>,
- Diamètre de l'œillet 6 mm.

### Étiquette américaine spécifique

En papier (11 coloris différents), PVC ou acier, nous pouvons vous fournir toute une gamme d'étiquettes américaines. Elles sont, pour certaines, personnalisables ou de dimensions différentes.

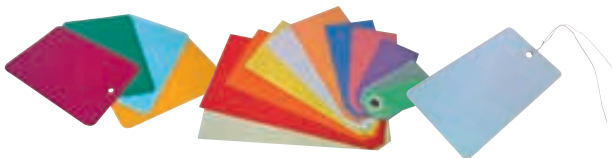

Personnalisables pour certaines



## Fourniture de bureau

### Ramette papier blanc laser

Papier bureautique multifonction de qualité supérieure. Adapté à tous les équipements de bureau modernes et répondant aux exigences professionnelles, il garantit un séchage plus rapide des encres et une meilleure qualité d'impression.

| Réf.    | Dimensions en mm | Couleur | Blancheur (CIE) | Grammage g/m <sup>2</sup> | Quantité par carton |          | Quantité par palette |          |
|---------|------------------|---------|-----------------|---------------------------|---------------------|----------|----------------------|----------|
|         |                  |         |                 |                           | ramettes            | feuilles | ramettes             | feuilles |
| 04PAP04 | 210 x 297        | blanc   | 161             | 80                        | 5                   | 2 500    | 200                  | 100 000  |



Photos non contractuelles. Conditions de vente susceptibles d'être modifiées.

# Caisses carton spécifiques

## Caisse à fond automatique à fermeture adhésive



Cette caisse est rapide à monter



e-commerce

- Idéale pour la vente par correspondance,
- Fond automatique plat avec encliquetage,
- Fermeture autocollante sûre économise du temps d'emballage,
- Bande d'arrachage pour l'ouverture rapide et facile,
- Livrée à plat.



|   | Réf.            | Dimensions en mm L x l x h |                 | Poids* en g | Quantité par |         |
|---|-----------------|----------------------------|-----------------|-------------|--------------|---------|
|   |                 | utiles                     | extérieures     |             | paquet       | palette |
| ✓ | <b>02CP010</b>  | 159 x 129 x 70             | 164 x 139 x 80  | 56          | 10           | 4 940   |
|   | <b>02SX21</b>   | 180 x 120 x 100            | 188 x 128 x 112 | 87          | 20           | 2 600   |
|   | <b>12ECOM01</b> | 200 x 150 x 100            | 206 x 156 x 106 | 120         | 20           | 800     |
| ✓ | <b>02CP110</b>  | 213 x 153 x 109            | 218 x 163 x 119 | 90          | 20           | 3 200   |
| ✓ | <b>02CP115</b>  | 230 x 160 x 50             | 235 x 170 x 60  | 85          | 20           | 3 600   |
| ✓ | <b>02CP118</b>  | 230 x 160 x 125            | 235 x 170 x 135 | 114         | 20           | 2 560   |
|   | <b>12CEV03</b>  | 248 x 135 x 150            | 250 x 140 x 160 | 110         | 20           | 1 600   |

\* tolérance du poids +/- 10 %



Gamme éco page 8



Calez vos produits !  
retrouvez la gamme page 84





**P32**

**Caisse américaines**

- Simple cannelure
- Double cannelure
- Container
- Triple cannelure
- Fond automatique



**P39**

**Caisse palettisables norme automobile**

- Caisse américaine
- Demi- américaine
- Coiffe



**P28/41**

**Caisse spéciales**

- Eurobox
- Emballage bouteille
- Transport produits dangereux



**P38**

**Demi-américaines et coiffes**

- Coiffe
- Demi-américaine



**P40**

**Bacs de rayonnage**



**P38**

**Containers montés**



**P40**

**Plaques carton**

- Standard
- Accordéon

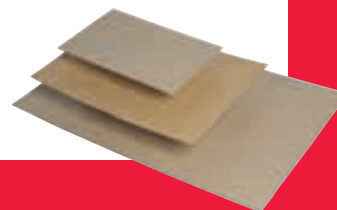

Toutes nos caisses sont fabriquées à partir de carton ondulé recyclable, respectant l'environnement.

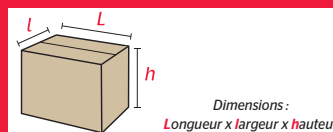

GAGNEZ DU TEMPS,  
passez vos commandes sur  
**www.siremballage.fr**  
et assurez-vous une livraison  
dans les meilleurs délais



**Sur commande**

**VOS COMMANDES**

**siremballage.fr | 01 34 46 98 00**

# Caisses carton



## Lexique - Légende



### Caisse palettisable

Caisse qui s'adapte parfaitement, une fois rangée, sur une palette 800 x 1200.



### Base carrée

Longueur = largeur

### Base cubique

Longueur = largeur = hauteur



### Emballage produit long

Caisse dont la hauteur est supérieure à la largeur et la longueur. Idéale pour vos produits longs.



### Rainage ou hauteur variable



S'adapte à la hauteur de votre contenu à l'aide de ses rainages.



### Caisses palettisables Norme automobile

Caisse conforme à la Norme Automobile.



### Caisse 3 Suisses ou Redoute

Conforme au cahier des charges de la VPC. (La redoute et les 3 suisses)



### Livré à plat

Nos caisses américaines sont livrées à plat par colis complet.



# Comment choisir l'emballage carton adapté ?



## Utilité de la couverture :

Résiste aux agressions mécaniques et climatiques. Peut véhiculer une information : logos, sigles, pochette ...

## Utilité des cannelures :

Amorti et assure la résistance.

Il existe trois typologies de plaque en carton ondulé pour réaliser des emballages, boîtes découpées ou caisses :

- simple cannelure : SC
- double cannelure : DD
- triple cannelure : TC



Le choix de la caisse se fait en fonction de plusieurs critères :

- le poids,
- la nature du contenu emballé,
- les conditions de transport.

|                           | Produits porteurs |    |    | Produits non porteurs |    |    |
|---------------------------|-------------------|----|----|-----------------------|----|----|
|                           | SC                | DD | TC | SC                    | DD | TC |
| Légers jusqu'à 30 kg      | ✓                 |    |    | ✓                     | ✓  |    |
| Lourds de 30 kg à 80 kg   |                   | ✓  | ✓  |                       |    | ✓  |
| Très lourds plus de 80 kg |                   |    | ✓  |                       |    | ✓  |
| Transporteur              |                   | ✓  |    |                       | ✓  |    |
| Fragile                   |                   | ✓  |    |                       |    | ✓  |
| Sur palette               | ✓                 |    |    |                       | ✓  |    |
| Courte distance           | ✓                 |    |    |                       | ✓  |    |
| Longue distance           |                   | ✓  |    |                       |    | ✓  |
| Étranger                  |                   |    | ✓  |                       |    | ✓  |



## SC ou SF

Simple cannelure : SC ou simple face : SF  
1 cannelure collée entre 2 couvertures.



## DD

Double cannelure ou double double : DD.  
2 cannelures, de hauteurs différentes, collées entre 2 couvertures et 1 médiane



## TC

Triple cannelure TC.  
3 cannelures de profils différents, collées entre 2 couvertures et 2 médianes.

## Certaines spécificités :

### Caisnes palettisables

**norme automobile :**  
Les qualités correspondent à la norme du secteur automobile. Les formats donnés sont extérieurs et facilement palettisables.



### Caisnes format imprimeur :

Caisnes spécialement adaptées pour l'expédition de papier, livres, magazines et repérées par les sigles A5, A4, A3.



### Estampilles LNE :

Le LNE (Laboratoire National d'Essai), seul organisme certificateur agréé par le Ministère de l'Industrie, nous permet d'apposer sur les emballages l'estampille qui vous garantit la fiabilité et la qualité de nos produits.

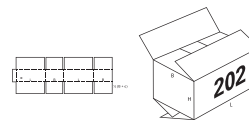

### Caisnes rainées :

Caisnes marquées sur la hauteur afin d'ajuster au mieux la hauteur du contenant aux produits à expédier.



### Caisnes VPC :

correspondant aux standards développés pour la Vente Par Correspondance. Caisnes en dimensions extérieures et repérées par « Redoute » « 3 suisses ».



### Code Fefco :

Code international crée en vue de décrire les emballages en carton ondulé par des modèles et symboles simples, internationalement compréhensibles.

Photos non contractuelles. Conditionnements susceptibles d'être modifiés.



## Caisses américaines



### Simple cannelure

Nos dimensions de caisses sont en côtes intérieures (sauf caisses « particularités » DE\* dimensions extérieures).  
Le conditionnement est susceptible d'être modifié.

| Réf. | Dimensions intérieures en mm L x l x h<br>* = dimensions extérieures | Utilisation et particularités | Équivalences DD et TC | Quantité par paquet | Quantité par palette |
|------|--|-------------------------------|-----------------------|---------------------|----------------------|
|------|--|-------------------------------|-----------------------|---------------------|----------------------|

#### Longueur de 140 à 290

|        |                 |                             |             |    |      |
|--------|-----------------|-----------------------------|-------------|----|------|
| 020063 | 140 x 100 x 90  |                             |             | 20 | 4320 |
| 020001 | 160 x 120 x 110 | Format A6                   | DD = 020160 | 20 | 2100 |
| 020003 | 200 x 150 x 60  |                             |             | 25 | 1350 |
| 020059 | 200 x 150 x 100 |                             |             | 25 | 2400 |
| 020BP4 | 200 x 150 x 120 |                             | DD = 020166 | 25 | 1800 |
| 020002 | 200 x 150 x 150 | 10 DVD/Blue-ray             | DD = 020100 | 25 | 1350 |
| 020004 | 200 x 200 x 110 | Base carrée                 |             | 25 | 1650 |
| 020005 | 200 x 200 x 200 | Cubique                     | DD = 020147 | 25 | 700  |
| 0200V1 | 205 x 205 x 150 | Base carrée Rainée à 120 mm |             | 25 | 1000 |
| 020081 | 230 x 180 x 180 |                             |             | 20 | 2700 |
| 020006 | 230 x 190 x 120 | Édition (livres)            |             | 25 | 1500 |
| 020062 | 230 x 190 x 160 | Édition (livres)            |             | 25 | 1050 |
| 020BP8 | 250 x 180 x 140 |                             | DD = 020145 | 20 | 960  |
| 020077 | 250 x 250 x 100 | Base carrée                 |             | 25 | 1200 |
| 020A82 | 250 x 250 x 153 | Base carrée                 |             | 25 | 1950 |
| 020007 | 250 x 250 x 250 | Cubique                     | DD = 020140 | 25 | 700  |
| 020008 | 260 x 200 x 180 |                             |             | 25 | 1350 |
| 020009 | 270 x 190 x 120 |                             |             | 25 | 1350 |
| 020010 | 280 x 220 x 200 | Édition (livres)            |             | 20 | 1200 |
| 02SPT1 | 285 x 165 x 155 | Fond auto                   |             | 20 | 1000 |

#### Longueur de 300 à 380

|         |                   |  |             |    |      |
|---------|-------------------|--|-------------|----|------|
| 020087  | 300 x 200 x 90 *  |  |             | 20 | 720  |
| 020070  | 300 x 200 x 125 * | A16 - Palettisable                       |             | 25 | 750  |
| 0200E16 | 300 x 200 x 125 * | Type norme automobile A16 - Palettisable |             | 25 | 1950 |
| 12CUC02 | 300 x 200 x 125   | Fond auto                                |             | 10 | 800  |
| 020011  | 300 x 200 x 170   |  | DD = 020101 | 25 | 750  |
| 027297  | 300 x 200 x 200 * | A15 - Palettisable                       |             | 25 | 750  |
| 0200E15 | 300 x 200 x 200 * | Type norme automobile A15 - Palettisable |             | 25 | 750  |
| 020012  | 300 x 250 x 200   | Listing                                  |             | 25 | 800  |
| 020068  | 300 x 300 x 100   | Base carrée                              |             | 20 | 880  |
| 020061  | 300 x 300 x 180   | Base carrée                              |             | 25 | 900  |
| 020014  | 300 x 300 x 250   | Base carrée                              |             | 20 | 720  |
| 020013  | 300 x 300 x 300   | Cubique                                  | DD = 020102 | 25 | 1000 |
| 020AS03 | 310 x 215 x 55    | Format A4                                |             | 20 | 840  |
| 020AS01 | 310 x 215 x 105   | Format A4                                |             | 20 | 1440 |
| 020089  | 310 x 220 x 205   | Format A4                                |             | 20 | 880  |
| 020072  | 310 x 220 x 250   | Format A4                                |             | 25 | 700  |
| 02066M  | 320 x 215 x 305   | Format A4+                               |             | 25 | 900  |
| 020058  | 320 x 250 x 180   | Format A4+                               |             | 20 | 880  |
| 020082  | 340 x 220 x 140   | Format A4+                               | DD = 020134 | 25 | 1100 |
| 020015  | 350 x 220 x 200   | Format A4+                               | DD = 020103 | 25 | 500  |
| 02CFA08 | 350 x 220 x 200   | Fond auto                                |             | 10 | 400  |
| 020016  | 350 x 230 x 250   | Format A4+                               |             | 20 | 480  |
| 020088  | 350 x 350 x 200   | Base carrée                              |             | 25 | 900  |
| 020017  | 350 x 350 x 350   | Cubique                                  | DD = 020104 | 20 | 480  |
| 020060  | 360 x 270 x 160   |  |             | 25 | 500  |
| 020018  | 360 x 360 x 250   | Base carrée                              |             | 20 | 480  |
| 020019  | 380 x 250 x 240   |  |             | 25 | 900  |

- Protège parfaitement vos produits légers et peu fragiles,
- Livrée à plat, par paquet complet.



Produit personnalisable





## Simple cannelure

| Réf. | Dimensions intérieures en mm L x l x h<br>* = Dimensions extérieures | Utilisation et particularités | Équivalences DD et TC | Quantité par paquet | Quantité par palette |
|------|--|-------------------------------|-----------------------|---------------------|----------------------|
|------|--|-------------------------------|-----------------------|---------------------|----------------------|

### Longueur de 400 à 480 mm

|        |                   |              |                            |    |     |
|--------|-------------------|--------------|----------------------------|----|-----|
| 020020 | 400 x 270 x 200   |              |                            | 20 | 480 |
| 020021 | 400 x 300 x 160   |              |                            | 20 | 480 |
| 02REDD | 400 x 300 x 200 * | Redoute      | DD = 027298                | 25 | 500 |
| 020091 | 400 x 300 x 250 * |              |                            | 25 | 500 |
| 020023 | 400 x 300 x 270   |              |                            | 20 | 480 |
| 020079 | 400 x 300 x 300   |              | DD = 020164                | 20 | 240 |
| 02REDB | 400 x 300 x 400 * | Redoute      |                            | 25 | 350 |
| 020069 | 400 x 400 x 200   | Base carrée  | DD = 020156                | 25 | 400 |
| 020024 | 400 x 400 x 400   | Cubique      | DD = 020105                | 20 | 240 |
| 020025 | 410 x 310 x 240   |              | DD = 020106<br>TC = 020218 | 20 | 440 |
| 020066 | 430 x 300 x 330   | Format A3    |                            | 20 | 440 |
| 020022 | 430 x 350 x 150   | Format A3+   |                            | 20 | 480 |
| 020026 | 440 x 310 x 230   |              |                            | 20 | 480 |
| 020057 | 450 x 280 x 150   |              |                            | 20 | 600 |
| 020027 | 450 x 300 x 250   | Format A3+   | DD = 020168                | 20 | 480 |
| 020090 | 450 x 320 x 120   | Format A3+   |                            | 25 | 400 |
| 020097 | 450 x 320 x 300   | Format A3+   |                            | 20 | 240 |
| 020029 | 480 x 280 x 330   | Palettisable | DD = 020109                | 20 | 240 |
| 02DF18 | 480 x 310 x 270   |              |                            | 20 | 440 |
| 020030 | 480 x 330 x 300   |              | DD = 020169                | 20 | 600 |



Produit personnalisable

### Longueur de 500 à 580 mm

|        |                 |             |                            |    |     |
|--------|-----------------|-------------|----------------------------|----|-----|
| 020031 | 500 x 300 x 300 |             | DD = 020110                | 20 | 400 |
| 020084 | 500 x 330 x 180 |             |                            | 25 | 250 |
| 020032 | 500 x 330 x 250 |             | TC = 020207                | 20 | 240 |
| 020078 | 500 x 400 x 200 |             |                            | 25 | 450 |
| 020033 | 500 x 400 x 250 |             | DD = 020111                | 20 | 440 |
| 020034 | 500 x 400 x 300 |             | DD = 020112                | 20 | 240 |
| 020035 | 500 x 400 x 350 |             | DD = 020113                | 20 | 200 |
| 020036 | 500 x 400 x 400 |             | DD = 020114<br>TC = 020211 | 20 | 120 |
| 020083 | 500 x 500 x 300 | Base carrée |                            | 20 | 220 |
| 020037 | 500 x 500 x 400 | Base carrée |                            | 20 | 220 |
| 020039 | 540 x 360 x 330 |             |                            | 20 | 440 |

### Longueur de 600 à 650 mm

|         |                   |         |                        |    |     |
|---------|-------------------|---------|------------------------|----|-----|
| 020051  | 600 x 200 x 150   |         | DD = 02ELO2            | 20 | 360 |
| 02REDC  | 600 x 300 x 200 * | Redoute |                        | 25 | 600 |
| 02REDA  | 600 x 300 x 400 * | Redoute |                        | 25 | 600 |
| 020093  | 600 x 400 x 100   |         |                        | 20 | 480 |
| 020042E | 600 x 400 x 200 * |         | DD = 020117/<br>020181 | 20 | 440 |
| 020043E | 600 x 400 x 300 * |         | DD = 020118/<br>020174 | 20 | 440 |
| 020044E | 600 x 400 x 400 * |         | DD = 020119E           | 20 | 120 |
| 020080  | 600 x 500 x 400   |         | DD = 020175            | 20 | 220 |

### Longueur de 700 à 800 mm

|        |                   |                   |             |    |     |
|--------|-------------------|-------------------|-------------|----|-----|
| 020073 | 700 x 350 x 300   |                   | DD = 020138 | 20 | 440 |
| 020049 | 700 x 500 x 300   |                   | DD = 020126 | 20 | 120 |
| 020076 | 800 x 600 x 600 * | Rainages à 450 mm | DD = 020146 | 1  | 135 |



### Caisse américaine blanche ou personnalisée :

contactez votre commercial ou envoyez votre demande par mail à : [info@siremballage.fr](mailto:info@siremballage.fr)



Photos non contractuelles. Conditionnements susceptibles d'être modifiés.

## Caisses américaines



### Double cannelure

Pour une protection encore plus performante. Caisse américaine double cannelure.

| Réf. | Dimensions intérieures en mm L x l x h<br>* = Dimensions extérieures | Utilisation et particularités | Équivalences SC et TC | Quantité par paquet | Quantité par palette |
|------|--|-------------------------------|-----------------------|---------------------|----------------------|
|------|--|-------------------------------|-----------------------|---------------------|----------------------|

#### Longueur de 120 à 270 mm

|         |                 |             |             |    |       |
|---------|-----------------|-------------|-------------|----|-------|
| 12VIN01 | 123 x 123 x 395 | 1 bouteille |             | 1  | 800   |
| 020160  | 160 x 120 x 110 |             | SC = 020001 | 20 | 2 160 |
| 020166  | 200 x 150 x 120 |             | SC = 020BP4 | 15 | 1 080 |
| 020100  | 200 x 150 x 150 |             | SC = 020002 | 20 | 900   |
| 020147  | 200 x 200 x 200 | Cubique     | SC = 020005 | 20 | 1 200 |
| 020145  | 250 x 180 x 140 |             | SC = 020BP8 | 20 | 800   |
| 020140  | 250 x 250 x 250 | Cubique     | SC = 020007 | 15 | 420   |

#### Longueur de 300 à 390 mm

|        |                   |                      |             |    |     |
|--------|-------------------|----------------------|-------------|----|-----|
| 020101 | 300 x 200 x 170   |                      | SC = 020011 | 20 | 800 |
| 020161 | 300 x 200 x 210   |                      |             | 15 | 420 |
| 020128 | 300 x 300 x 200   | Base carrée          |             | 15 | 420 |
| 020102 | 300 x 300 x 300 * | Cubique              | SC = 020013 | 15 | 540 |
| 020134 | 340 x 220 x 140   |                      | SC = 020082 | 15 | 480 |
| 020127 | 350 x 220 x 120   |                      |             | 20 | 480 |
| 020103 | 350 x 220 x 200   |                      | SC = 020015 | 20 | 600 |
| 020DD1 | 350 x 220 x 260   |                      |             | 15 | 300 |
| 020144 | 350 x 230 x 270   |                      |             | 20 | 480 |
| 020DD3 | 350 x 350 x 250   | Base carrée          |             | 15 | 270 |
| 020104 | 350 x 350 x 350   | Cubique              | SC = 020017 | 15 | 240 |
| 020165 | 370 x 240 x 130   |                      |             | 15 | 300 |
| 020T13 | 370 x 240 x 300   |                      |             | 15 | 540 |
| 020171 | 380 x 280 x 170   |                      |             | 20 | 400 |
| 02ELO1 | 385 x 285 x 125   |                      |             | 20 | 800 |
| 12BE38 | 390 x 330 x 270   | Rainages à 90/180 mm |             | 15 | 270 |
| 020135 | 390 x 340 x 230   |                      |             | 15 | 240 |

#### Longueur de 400 à 480 mm

|         |                   |   |                            |    |     |
|---------|-------------------|---|----------------------------|----|-----|
| 0200E14 | 400 x 300 x 150 * | Type norme automobile A14<br>Palettisable |                            | 10 | 320 |
| 020163  | 400 x 300 x 150 * | A14 - Palettisable                        |                            | 20 | 480 |
| 0200E13 | 400 x 300 x 200 * | Type norme automobile A13<br>Palettisable |                            | 20 | 480 |
| 027298  | 400 x 300 x 200 * | A13 - Palettisable                        | SC = 02REDD                | 20 | 480 |
| 020132  | 400 x 300 x 250   |   |                            | 15 | 240 |
| 020151  | 400 x 300 x 300 * | A12 - Palettisable                        |                            | 20 | 480 |
| 0200E12 | 400 x 300 x 300 * | Type norme automobile A12<br>Palettisable |                            | 20 | 400 |
| 020164  | 400 x 300 x 300   |   | SC = 020079                | 20 | 240 |
| 020106  | 410 x 310 x 240   |   | SC = 020025<br>TC = 020218 | 20 | 240 |
| 020156  | 400 x 400 x 200   | Base carrée                               | SC = 020069                | 15 | 270 |
| 020142  | 400 x 400 x 340   |   |                            | 20 | 240 |
| 020105  | 400 x 400 x 400 * | Cubique                                   | SC = 020024                | 20 | 240 |
| 020152  | 420 x 360 x 260   |   |                            | 15 | 270 |
| 020130  | 425 x 310 x 240   |   |                            | 15 | 270 |
| 020168  | 450 x 300 x 250   |   | SC = 020027                | 25 | 250 |
| 020DD4  | 450 x 380 x 290   |   |                            | 15 | 210 |
| 020107  | 450 x 450 x 450   | Cubique                                   |                            | 15 | 135 |
| 020108  | 460 x 260 x 260   |   |                            | 15 | 210 |
| 020109  | 480 x 280 x 330   |   | SC = 020029                | 15 | 240 |
| 020169  | 480 x 330 x 300   |   | SC = 020030                | 15 | 300 |



- Protège parfaitement vos produits lourds et peu fragiles,
  - Livrée à plat, par paquet complet.
- Le conditionnement (par paquet ou palette) est susceptible d'être modifié.



P.58

Rubans adhésifs



| Réf.                            | Dimensions intérieures en mm L x l x h<br>* = Dimensions extérieures | Utilisation et particularités | Équivalences SC et TC      | Quantité par paquet | Quantité par palette |
|---------------------------------|--|-------------------------------|----------------------------|---------------------|----------------------|
| <b>Longueur de 500 à 550 mm</b> |  |                               |                            |                     |                      |
| 020170                          | 500 x 300 x 200  |                               |                            | 15                  | 270                  |
| 12BE37                          | 500 x 300 x 300  | Rainages à 100 / 200 mm       |                            | 15                  | 150                  |
| 020110                          | 500 x 300 x 300  |                               | SC = 020031                | 20                  | 240                  |
| 020111                          | 500 x 400 x 250  |                               | SC = 020033                | 20                  | 200                  |
| 020112                          | 500 x 400 x 300  |                               | SC = 020034                | 20                  | 140                  |
| 020113                          | 500 x 400 x 350  |                               | SC = 020035                | 10                  | 90                   |
| 020114                          | 500 x 400 x 400  |                               | SC = 020036<br>TC = 020211 | 20                  | 120                  |
| 12CT04                          | 500 x 400 x 400  | Rainages à 100/200/300 mm     |                            | 10                  | 130                  |
| 020115                          | 500 x 500 x 500  | Cubique                       |                            | 15                  | 90                   |
| 020D8                           | 550 x 350 x 350  |                               |                            | 10                  | 70                   |
| 020179                          | 550 x 450 x 400  |                               |                            | 15                  | 150                  |

#### Longueur de 600 à 650 mm

|         |                   |                    |              |    |     |
|---------|-------------------|--------------------|--------------|----|-----|
| 02ELO2  | 600 x 200 x 150   |                    | SC = 020051  | 15 | 405 |
| 020116  | 600 x 300 x 300   |                    |              | 15 | 150 |
| 020117  | 600 x 400 x 200 * | A11 - Palettisable | SC = 020042  | 20 | 240 |
| 020181  | 600 x 400 x 200   |                    | SC = 020042  | 15 | 270 |
| 0200E10 | 600 x 400 x 250 * |                    |              | 15 | 240 |
| 020162  | 600 x 400 x 250 * | A10 - Palettisable |              | 20 | 200 |
| 0200E9  | 600 x 400 x 300 * |                    |              | 10 | 160 |
| 020118  | 600 x 400 x 300 * | A9 - Palettisable  | SC = 020043E | 15 | 210 |
| 020174  | 600 x 400 x 300   |                    | SC = 020043E | 15 | 240 |
| 12BAN01 | 600 x 400 x 400   |                    |              | 10 | 120 |
| 020119E | 600 x 400 x 400 * | Palettisable       | SC = 020044E | 15 | 150 |
| 020159  | 600 x 400 x 500 * |                    |              | 15 | 75  |
| 020175  | 600 x 500 x 400   |                    | SC = 020080  | 10 | 70  |
| 020177  | 600 x 600 x 250   | Base carrée        |              | 15 | 135 |
| 020121  | 600 x 600 x 400   | Base carrée        |              | 10 | 130 |
| 020120  | 650 x 450 x 400   |                    |              | 15 | 135 |
| 02DD85  | 650 x 500 x 450   | Rainages de 100 mm |              | 10 | 150 |
| 020141  | 650 x 550 x 500   |                    |              | 1  | 140 |
| 020123  | 650 x 600 x 600   |                    |              | 15 | 150 |

#### Longueur de 700 à 800 mm

|         |                   |                           |             |    |     |
|---------|-------------------|---------------------------|-------------|----|-----|
| 020138  | 700 x 350 x 300   | Rainages de 100/200 mm    | SC = 020073 | 15 | 270 |
| 020122  | 700 x 400 x 200   |                           |             | 15 | 270 |
| 020125  | 700 x 400 x 400   | Rainages de 100/300 mm    |             | 10 | 140 |
| 020126  | 700 x 500 x 300   |                           | SC = 020049 | 10 | 130 |
| 020148  | 700 x 500 x 500   |                           |             | 10 | 130 |
| 020172  | 700 x 700 x 700   | Cubique                   |             | 1  | 140 |
| 020143  | 800 x 400 x 300   |                           |             | 10 | 150 |
| 020182  | 800 x 400 x 400 * |                           |             | 15 | 135 |
| 020137E | 800 x 500 x 300 * |                           |             | 15 | 135 |
| 020129  | 800 x 500 x 400   |                           |             | 15 | 135 |
| 02DD13  | 800 x 500 x 500 * | Rainages à 200/300/400 mm | TC = 020212 | 10 | 80  |
| 020124  | 800 x 600 x 400 * | Rainage à 300 mm          |             | 10 | 70  |
| 020146  | 800 x 600 x 600 * | Rainage à 450 mm          | SC = 020076 | 10 | 80  |
| 12MAT01 | 800 x 600 x 800 * |                           |             | 10 | 150 |

#### Longueur de 1000 à 1200 mm

|        |                    |                   |  |   |     |
|--------|--------------------|-------------------|--|---|-----|
| 020158 | 1000 x 400 x 300 * | A8 - Palettisable |  | 1 | 120 |
| 02DD15 | 1000 x 400 x 500 * | A7 - Palettisable |  | 1 | 75  |
| 020131 | 1000 x 500 x 500   |                   |  | 1 | 140 |
| 020157 | 1000 x 600 x 300 * | A6 - Palettisable |  | 1 | 80  |
| 020155 | 1000 x 600 x 500 * | A5 - Palettisable |  | 1 | 75  |
| 020150 | 1000 x 700 x 500   |                   |  | 1 | 140 |
| 020154 | 1200 x 500 x 300 * | A4 - Palettisable |  | 1 | 75  |
| 020153 | 1200 x 500 x 500 * | A3 - Palettisable |  | 1 | 75  |

- Protège parfaitement vos produits lourds et peu fragiles,
  - Livrée à plat, par paquet complet.
- Le conditionnement (par paquet ou palette) est susceptible d'être modifié.



P.23

Pochettes porte-documents

Photos non contractuelles. Conditionnements susceptibles d'être modifiés.

## Caisses américaines

### Container

Pour une protection encore plus performante, cette caisse américaine double cannelure protégera parfaitement vos produits lourds et fragiles.

Vendu à l'unité.

| Réf.     | Dimensions en mm L x l x h |                     | Particularités      | Quantité par |         |
|----------|----------------------------|---------------------|---------------------|--------------|---------|
|          | extérieures                | intérieures         |                     | paquet       | palette |
| 02S198   | 1 192 x 792 x 624          | 1 180 x 780 x 600   | Renforcée           | 1            | 75      |
| 02EUR3   | 1 194 x 794 x 1 095        | 1 180 x 780 x 1 070 | Abattant            | 1            | 120     |
| 02CH19N  | 1 200 x 800 x 400          | 1 190 x 785 x 375   |                     | 1            | 130     |
| 020192   | 1 200 x 800 x 600          | 1 186 x 786 x 578   |                     | 1            | 100     |
| 02S196DE | 1 200 x 800 x 800          | 1 190 x 785 x 775   | Abattant            | 1            | 135     |
| 020190   | 1 200 x 800 x 800          | 1 186 x 786 x 772   | Rainages 200 et 400 | 1            | 70      |
| 02S197DE | 1 200 x 800 x 800          | 1 190 x 785 x 775   | Renforcée           | 1            | 135     |
| 020191   | 1 200 x 800 x 1 000        | 1 190 x 785 x 975   | Abattant            | 1            | 80      |



■ Livrée à plat.  
Le conditionnement est susceptible d'être modifié.



Rubans adhésifs

P.58



Feuillards

P.64



Calage

P.84



Cercluses

P.114



Ajouter à la liste



Porte-documents

P.23





## Triple cannelure

Adaptée pour les charges très lourdes, la caisse en triple cannelure est idéale pour le transport de vos matériels industriels ou autres objets fragiles. Vendue à l'unité.



| Réf.   | Dimensions intérieures en mm L x l x h<br>* = Dimensions extérieures | Utilisation et particularités | Équivalences SC et DD      | Quantité par palette |
|--------|--|-------------------------------|----------------------------|----------------------|
| 020218 | 410 x 310 x 240  |                               | SC = 020025<br>DD = 020106 | 130                  |
| 020210 | 460 x 260 x 260  |                               | DD = 020108                | 140                  |
| 020207 | 500 x 330 x 250  |                               | SC = 020032                | 110                  |
| 020211 | 500 x 400 x 400  |                               | SC = 020036<br>DD = 020114 | 70                   |
| 020205 | 540 x 390 x 360 *  |                               |                            | 70                   |
| 020209 | 630 x 420 x 420  |                               |                            | 70                   |
| 020204 | 660 x 400 x 510  |                               |                            | 70                   |
| 020202 | 670 x 540 x 540  |                               |                            | 70                   |
| 020203 | 700 x 400 x 320  |                               |                            | 65                   |
| 020216 | 700 x 420 x 400  |                               |                            | 70                   |
| 020208 | 750 x 550 x 600  |                               |                            | 70                   |
| 020212 | 800 x 500 x 500  |                               | SC = 020075<br>DD = 02DD13 | 70                   |
| 020201 | 1010 x 540 x 540   |                               |                            | 70                   |
| 020C0S | 1040 x 710 x 590   | Adaptée transport aérien      |                            | 70                   |
| 020C09 | 1190 x 990 x 830   | Adaptée transport aérien      |                            | 70                   |
| 020215 | 1200 x 800 x 900 *   |                               |                            | 40                   |
| 020222 | 1200 x 800 x 900 *   | Abattant                      |                            | 70                   |

- Convient parfaitement au stockage longue durée et à l'exportation,
- Livrée à plat.

Le conditionnement est susceptible d'être modifié.

## Fond automatique + rabats normaux supérieurs

Caisse très rapide à monter à l'aide de son fond autobloquant. Il suffit d'exercer une simple pression sur les arêtes pour la mettre en forme.

| Réf.      | Dimensions intérieures en mm L x l x h | Qualité            | Quantité par paquet palette |       |
|-----------|--|--------------------|-----------------------------|-------|
| 12CEV03   | 248 x 135 x 150                        | SC Rabats adhésifs | 20                          | 1 600 |
| 02SPT1    | 285 x 165 x 155                        | SC                 | 20                          | 1 000 |
| 12CUC02   | 300 x 200 x 125                        | SC                 | 10                          | 800   |
| 12TECH01B | 300 x 215 x 145                        | SC                 | 10                          | 540   |
| 02CFA08   | 350 x 220 x 200                        | SC                 | 10                          | 400   |
| 12CT02BIS | 400 x 300 x 250                        | DD                 | 10                          | 270   |
| 12CT03BIS | 500 x 300 x 160                        | DD                 | 10                          | 270   |
| 12CT04BIS | 500 x 400 x 250                        | DD                 | 10                          | 270   |
| 12CT05BIS | 600 x 400 x 255                        | DD                 | 10                          | 180   |



Retrouvez d'autres caisses fond auto pages 28/41



P.61

Ruban chaîne et trame

Photos non contractuelles. Conditionnements susceptibles d'être modifiés.

## Demi-américaines + coiffes

### Coiffe

| Réf.    | Dimensions extérieures en mm L x l x h | Qualité | Quantité par paquet | Quantité par palette |
|---------|--|---------|---------------------|----------------------|
| 02GA71  | 4 coins collés 300 x 200 x 35          | SC      | 50                  | 3000                 |
| 02GA30  | 4 coins collés 300 x 200 x 60          | SC      | 20                  | 2000                 |
| 02GA40  | 4 coins collés 400 x 300 x 50          | SC      | 10                  | 880                  |
| 02GA60  | 4 coins collés 600 x 400 x 50          | SC      | 10                  | 400                  |
| 02GA78  | 4 coins collés 1 000 x 400 x 100       | SC      | 10                  | 300                  |
| 02GA120 | 4 coins collés 1 200 x 500 x 80        | SC      | 1                   | 280                  |
| 02G1ABC | 4 coins collés 1 200 x 1 000 x 130     | SC      | 1                   | 100                  |
| 02COIS1 | 4 coins collés 1 200 x 800 x 150 *     | DD      | 5                   | 70                   |
| 02G1ADD | 4 coins collés 1 200 x 1 000 x 130     | DD      | 1                   | 70                   |
| 02COUV2 | Encliquetée 1 205 X 805 X 130          | DD      | 1                   | 282                  |

\* dimensions intérieures



- Permet de fermer la ½ caisse américaine en fin de cycle après remplissage et éventuel calage.

- Facile à monter.



●●● Réf. 02COUV2

### ½ Caisse américaine

| Réf.    | Dimensions hors tout couvercle posé en mm L x l x h<br>* = Dimensions extérieures | Qualité | Quantité par paquet | Quantité par palette |
|---------|---|---------|---------------------|----------------------|
| 020071  | 300 x 200 x 90 *  | SC      | 50                  | 3000                 |
| 02GA16  | 300 x 200 x 125 *   | SC      | 20                  | 1 200                |
| 02GA15  | 300 x 200 x 200 *   | SC      | 20                  | 960                  |
| 02GA14  | 400 x 300 x 150 *   | DD      | 20                  | 480                  |
| 02GA13  | 400 x 300 x 200 *   | DD      | 20                  | 400                  |
| 02GA12  | 400 x 300 x 300 *   | DD      | 20                  | 480                  |
| 02GA11  | 600 x 400 x 200 *   | DD      | 20                  | 360                  |
| 02GA10  | 600 x 400 x 250 *   | DD      | 20                  | 360                  |
| 02GA09  | 600 x 400 x 300 *   | DD      | 20                  | 240                  |
| 02GA08  | 1 000 x 400 x 300 *   | DD      | 1                   | 150                  |
| 02GA07  | 1 000 x 400 x 500 *   | DD      | 15                  | 75                   |
| 0200S2  | 1 185 x 785 x 435   | DD      | 1                   | 70                   |
| 0200S1  | 1 185 x 785 x 870 abattant  | DD      | 1                   | 70                   |
| 0200S9  | 1 185 x 785 x 1 016   | DD      | 1                   | 80                   |
| 02GA03  | 1 200 x 500 x 500 *   | DD      | 10                  | 120                  |
| 02GAL2A | 1 200 x 1 000 x 600 *   | DD      | 1                   | 70                   |
| 02GA1A  | 1 200 x 1 000 * abattant  | DD      | 1                   | 85                   |
| 02GAL2B | 1 200 x 1 000 x 600 *   | TC      | 1                   | 70                   |

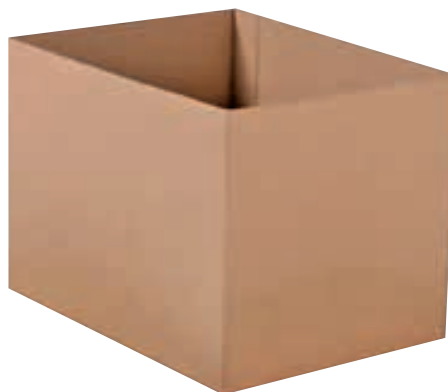

- Caisse sans rabats supérieurs qui se ferme à l'aide d'une coiffe.

## Containers montés

### SIRPAL

Ensemble monté sur une palette bois.  
Chaque composant peut être vendu à l'unité, hors montage.

| Réf.      | Dimensions extérieures en mm L x l x h | Dimensions utiles en mm L x l x h |
|-----------|--|-----------------------------------|
| MO2SIRTHT | 1 200 x 1 000 x 1 000                  | 1 160 x 955 x 970                 |

- 1/2 container DD avec abattant (02SIRT): 1160 x 955 x 970 mm (dimensions utiles),
- Coiffe DD: 1185 x 980 x 130 mm,
- Palette bois traitée THT: 1000 x 1200 mm.



# Caisses palettisables Conforme norme automobile



## Caisse américaine palettisable - Norme Automobile

Caisse américaine à rabats normaux.

Formats adaptés à la constitution de palettes homogènes et stables.

| Réf.   | Dimensions extérieures en mm L x l x h | Type | Qualité | Quantité par paquet palette |     |
|--------|--|------|---------|-----------------------------|-----|
| 020070 | 300 x 200 x 125                        | A16  | SC      | 25                          | 750 |
| 027297 | 300 x 200 x 200                        | A15  | SC      | 25                          | 750 |
| 020163 | 400 x 300 x 150                        | A14  | DD      | 20                          | 480 |
| 027298 | 400 x 300 x 200                        | A13  | DD      | 20                          | 480 |
| 020151 | 400 x 300 x 300                        | A12  | DD      | 20                          | 480 |
| 020117 | 600 x 400 x 200                        | A11  | DD      | 20                          | 240 |
| 020162 | 600 x 400 x 250                        | A10  | DD      | 20                          | 200 |
| 020118 | 600 x 400 x 300                        | A9   | DD      | 15                          | 210 |
| 020158 | 1000 x 400 x 300                       | A8   | DD      | 15                          | 75  |
| 02DD15 | 1000 x 400 x 500                       | A7   | DD      | 1                           | 75  |
| 020155 | 1000 x 600 x 500                       | A5   | DD      | 1                           | 75  |
| 020154 | 1200 x 500 x 300                       | A4   | DD      | 1                           | 75  |
| 020153 | 1200 x 500 x 500                       | A3   | DD      | 1                           | 75  |



## 1/2 américaine palettisable - Norme Automobile

La 1/2 caisse américaine se ferme à l'aide d'une coiffe.

| Réf.    | Dimensions extérieures en mm L x l x h<br>Dimensions hors tout | Type | Coiffes correspondantes | Qualité | Quantité par paquet palette |      |
|---------|--|------|-------------------------|---------|-----------------------------|------|
| 020071  | 300 x 200 x 90   | C40  | 02GA71                  | SC      | 50                          | 3000 |
| 02GA16  | 300 x 200 x 125  | C16  | 02GA30                  | SC      | 20                          | 1200 |
| 02GA15  | 300 x 200 x 200  | C15  | 02GA30                  | SC      | 20                          | 960  |
| 02GA14  | 400 x 300 x 150  | C14  | 02GA40                  | DD      | 20                          | 480  |
| 02GA13  | 400 x 300 x 200  | C13  | 02GA40                  | DD      | 20                          | 400  |
| 02GA12  | 400 x 300 x 300  | C12  | 02GA40                  | DD      | 20                          | 480  |
| 02GA11  | 600 x 400 x 200  | C11  | 02GA60                  | DD      | 20                          | 360  |
| 02GA10  | 600 x 400 x 250  | C10  | 02GA60                  | DD      | 20                          | 360  |
| 02GA09  | 600 x 400 x 300  | C9   | 02GA60                  | DD      | 20                          | 240  |
| 02GA08  | 1000 x 400 x 300   | C8   | 02GA78                  | DD      | 1                           | 150  |
| 02GA03  | 1200 x 500 x 500   | C3   | 02GA120                 | DD      | 1                           | 120  |
| 02GAL2A | 1200 x 1000 x 600  | C2A  | 02G1ABC/02G1ADD         | DD      | 1                           | 70   |
| 02GA1A  | 1200 x 1000 x 1000 + abattant                                  | C1A  | 02G1ABC/02G1ADD         | DD      | 1                           | 85   |
| 02GAL2B | 1200 x 1000 x 600  | C2B  | 02G1ADD                 | TC      | 1                           | 70   |



## Coiffe palettisable - Norme Automobile

La coiffe permet d'ouvrir et de fermer les 1/2 caisses américaines.

| Réf.    | Dimensions extérieures en mm L x l x h<br>Dimensions hors tout | Coiffe pour palettisables norme automobile | 1/2 américaine correspondante | Qualité | Quantité par paquet palette |      |
|---------|--|--|-------------------------------|---------|-----------------------------|------|
| 02GA71  | 300 x 200 x 35   | C40  | 020071                        | SC      | 50                          | 3000 |
| 02GA30  | 300 x 200 x 60   | C15 - C16                                  | 02GA15 - 02GA16               | SC      | 10                          | 2000 |
| 02GA40  | 400 x 300 x 50   | C12 - C13 - C14                            | 02GA12 - 02GA13 - 02GA14      | SC      | 10                          | 800  |
| 02GA60  | 600 x 400 x 50   | C9 - C10 - C11                             | 02GA09 - 02GA10 - 02GA11      | SC      | 10                          | 400  |
| 02GA78  | 1000 x 400 x 100   | C7 - C8                                    | 02GA07 - 02GA08               | SC      | 10                          | 300  |
| 02GA120 | 1200 x 500 x 80  | C3   | 02GA03                        | SC      | 1                           | 280  |
| 02G1ABC | 1200 x 1000 x 130  | C1A - C2A                                  | 02GAL1A - 02GAL2A             | SC      | 1                           | 100  |
| 02G1ADD | 1200 x 1000 x 130  | C2A - C2B                                  | 02GAL2A - 02GAL2B             | DD      | 1                           | 70   |



## Bacs de rayonnage | Bacs à bec

Parfait pour ranger vos petites pièces détachées, et adapté au rangement sur les étagères. Il se monte rapidement grâce à son système de clipsage. Face avant inclinée pour faciliter la préhension des pièces stockées. Livré à plat.

| Réf.    | Dimensions intérieures en mm L x l x h | Quantité par paquet / palette |      |
|---------|--|-------------------------------|------|
| 02BDR01 | 300 x 50 x 110                         | 50                            | 2000 |
| 02BDR02 | 300 x 100 x 110                        | 50                            | 1500 |
| 02BDR03 | 300 x 150 x 110                        | 50                            | 1500 |
| 02BDR04 | 300 x 200 x 150                        | 50                            | 1250 |

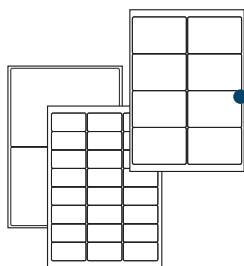
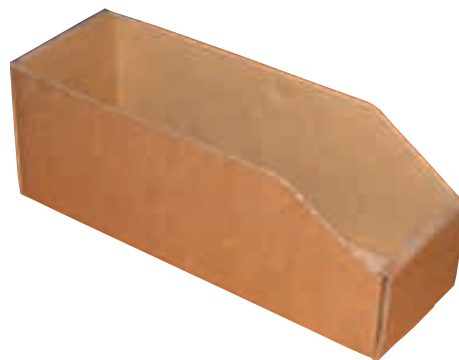
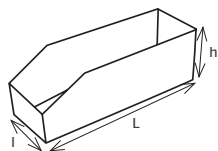

P.25

Étiquettes en planche pour étiqueter vos bacs.



Poste de travail, demandez des informations : [info@siremballage.fr](mailto:info@siremballage.fr)



## Plaques carton

### Plaque standard

La plaque carton simple cannelure vous permet de renforcer la stabilité de vos palettes et de protéger de la poussière les différentes couches. Selon les dimensions, elle peut être utilisée comme intercalaire afin de créer des séparations horizontales ou verticales dans vos caisses cartons.

| Réf.     | Dimensions en mm | Qualité | Quantité par palette |
|----------|------------------|---------|----------------------|
| 0200SC3  | 280 x 180        | SC      | 5 100                |
| 0200SC7  | 350 x 250        | SC      | 5 200                |
| 0200SC2  | 375 x 272        | SC      | 5 000                |
| 020DE01  | 375 x 575        | SC      | 1 200                |
| 02SLS1   | 385 x 285        | SC      | 2 700                |
| 12ITW05  | 545 x 345        | SC      | 1 800                |
| 0200SC6  | 750 x 540        | SC      | 800                  |
| 0200SC5  | 1 170 x 770      | SC      | 500                  |
| 12COU07* | 1 200 x 800      | SC      | 360                  |
| 0200SC12 | 1 200 x 1 000    | SC      | 420                  |

\* Coins arrondis

### Plaque accordéon

Destinée à conditionner des produits de grandes longueurs tels que des profilés aluminium, la plaque d'un seul tenant est pliée dans un sens pour être conditionnée sur une palette et possède 4 refoilage sur toute la longueur pour former une section carrée ou rectangulaire.

| Réf.    | Dimensions en mm | Qualité | Quantité m2 par palette | Rainages en mm      | Nombre de plis | Longueur en ml |
|---------|------------------|---------|-------------------------|---------------------|----------------|----------------|
| 12FEN01 | 929 x 1 200      | DD      | 167,22                  | 155/227/157/233/157 | 150            | 180            |
| 12FEN02 | 1 194 x 1 200    | DD      | 214,92                  | 210/277/212/283/212 | 150            | 180            |
| 12ASP01 | 1 204 x 1 200    | DD      | 216,72                  | 236/240/240/248/240 | 150            | 180            |



# Caisses carton spécifiques



Rapide à monter.



P.28 ●●●

Autres caisses fond auto à fermeture adhésive.



## Gamme Eurobox

Ces caisses à fond automatique s'harmonisent de façon optimale avec les palettes Européennes. Leur fermeture autocollante et leur bande d'arrachage permettent une fermeture et une ouverture faciles.



●●●  
Fermeture adhésive



●●●  
Bande d'arrachage

|  | Références | Dimensions en mm L x l x h | Poids * en g | Quantité par paquet | Quantité par palette |
|---|------------|----------------------------|--------------|---------------------|----------------------|
| ✓   | 02CP202040 | 194 X 194 X 387            | 208          | 20                  | 1 120                |
| ✓   | 02CP201510 | 200 x 150 x 100            | 64           | 20                  | 4 180                |
| ✓   | 02CP201515 | 200 x 150 x 150            | 75           | 20                  | 3 420                |
| ✓   | 02CP202010 | 200 x 200 x 100            | 89           | 20                  | 2 600                |
| ✓   | 02CP202020 | 200 x 200 x 200            | 118          | 20                  | 1 680                |
| ✓   | 02CP401010 | 400 x 100 x 100            | 102          | 10                  | 2 160                |
| ✓   | 02CP401515 | 400 x 150 x 150            | 156          | 10                  | 1 620                |
| ✓   | 02CP403030 | 400 x 300 x 300            | 376          | 10                  | 520                  |
| ✓   | 02CP404040 | 400 x 400 x 400            | 548          | 10                  | 520                  |

\*tolérance +/- 10 %



GAGNEZ DU TEMPS,  
passez vos commandes sur  
[www.siremballage.fr](http://www.siremballage.fr)  
et assurez-vous une livraison  
dans les meilleurs délais

Photos non contractuelles. Conditionnements susceptibles d'être modifiés.

## Caisses carton spécifique

### Emballage spécial bouteille

Caisse pour bouteilles avec cales. Cette caisse est idéalement conçue pour l'expédition de vos bouteilles. Pratique pour de nombreux types de bouteilles (Bordeaux, Bourgogne, Alsace...). Toutes les caisses américaines nécessitent autant de cales que de bouteilles.



| Réf. | Dimensions en mm<br>L x l x h | Utilisation et<br>particularités | Qualité | Quantité<br>par<br>palette | Paquet |
|------|-------------------------------|----------------------------------|---------|----------------------------|--------|
|------|-------------------------------|----------------------------------|---------|----------------------------|--------|

#### Caisse américaine CAVIF

|         |                 |             |    |     |    |
|---------|-----------------|-------------|----|-----|----|
| 12VIN01 | 123 x 123 x 395 | 1 bouteille | DD | 800 | 10 |
|---------|-----------------|-------------|----|-----|----|

#### Cale pour caisse bouteille CAVIF

|         |                 |               |  |     |  |
|---------|-----------------|---------------|--|-----|--|
| 12CALV1 | 100 x 100 x 385 | carton + film |  | 920 |  |
|---------|-----------------|---------------|--|-----|--|



e-commerce



## Vermiculite

Ce calage naturel absorbe efficacement les liquides. Il est non toxique.

| Réf.    | Désignation | Quantité en litre |
|---------|-------------|-------------------|
| 091VERM | Vermiculite | 100               |

## Caisse 4GV/X : transport de produits dangereux

Gamme de caisses homologuées pour expédier par voie aérienne, terrestre ou ferroviaire, des solides ou liquides des groupes d'emballage I, II ou III à l'exception des produits radioactifs, infectieux ou explosifs. **Les produits doivent préalablement être conditionnés dans une sachette plastique** (vendue séparément), laquelle doit être fermée par un lien plastique ou métal. Le remplissage de la sachette contenant le produit sera assuré dans la caisse par de la vermiculite (Réf. 091VERM).

Un ruban adhésif armé fermera impérativement cette caisse sur laquelle devra être apposée une étiquette matières dangereuses (voir notre gamme). Il est crucial de ne pas dépasser la masse brute autorisée (voir tableau). Les caisses sont bien évidemment à usage unique. Les caisses sont vendues par palette complète.

|  | Réf.      | Dimensions intérieures en mm - L x l x h | Poids brut max. en kg | Références saches correspondantes |
|---|-----------|--|-----------------------|-----------------------------------|
| <b>Caisse carton</b>  |           |  |                       |                                   |
| ✓   | 02BVT631A | 200 x 200 x 300                          | 11                    | 06BVT01                           |
| ✓   | 02BVT631B | 270 x 250 x 350                          | 17                    | 06BVT01                           |
| ✓   | 02BVT674  | (fond auto) 270 x 250 x 350              | 17                    | 06BVT01                           |
| ✓   | 02BVT626  | 310 x 250 x 270                          | 20                    | 06BVT01                           |
| ✓   | 02BVT628B | 300 x 300 x 300                          | 23                    | 06BVT01                           |
| ✓   | 02BVT651  | 361 x 361 x 603                          | 61                    | 06BVT02                           |
| ✓   | 02BVT628  | 400 x 300 x 300                          | 30                    | 06BVT02                           |
| ✓   | 02BVT659  | 400 x 400 x 400                          | 49                    | 06BVT02                           |
| ✓   | 02BVT654  | 510 x 370 x 270                          | 33                    | 06BVT02                           |
| ✓   | 02BVT632  | 550 x 400 x 400                          | 63                    | 06BVT02                           |
| ✓   | 02BVT630  | 700 x 400 x 500                          | 87                    | 06BVT03                           |
| ✓   | 02BVT649  | 840 x 640 x 430                          | 120                   | 06BVT04                           |
| ✓   | 02BVT635  | 950 x 740 x 550                          | 277                   | 06BVT04                           |
| ✓   | 02BVT634  | 1 170 x 770 x 550                        | 250                   | 06BVT05                           |
| ✓   | 02BVT640  | 1 170 x 770 x 800                        | 504                   | 06BVT05                           |

|  | Réf.    | Dimensions intérieures en mm ouverture + soufflet x profondeur | Épaisseur en microns |
|---|---------|--|----------------------|
| <b>Sachette</b>   |         |  |                      |
| ✓   | 06BVT01 | 360 + 175 x 850  | 50                   |
| ✓   | 06BVT02 | 600 + 220 x 1 100  | 50                   |
| ✓   | 06BVT03 | 750 + 210 x 1 100  | 80                   |
| ✓   | 06BVT04 | 1 100 + 400 x 1 400  | 80                   |
| ✓   | 06BVT05 | 1 250 + 425 x 1 800  | 120                  |



Photos non contractuelles. Conditionnements susceptibles d'être modifiés.

## Pack complet emballage produits dangereux



**Caisses carton | Plus de renseignements 01 34 46 98 00**

# Films et palettes

## Coiffes palettes



Facile d'utilisation

- Déposer cette feuille de plastique sur le dessus de votre palette, puis appliquer votre film étirable. Votre palette sera ainsi protégée parfaitement.

●●● Plus de produits page 51

### Coiffe palette PEBD 30 % RECYLÉ

Protège la partie supérieure de la palette. En rouleau prédécoupé. Composée à 30 % de matières recyclées.

| Réf.    | Dimensions en mm | Nombre de coiffes par rouleau | Épaisseur en microns | Particularités   | Coloris      |
|---------|------------------|-------------------------------|----------------------|------------------|--------------|
| 06CP005 | 1 200 x 1 400    | 500                           | 30                   | -                | Noir         |
| 06CP004 | 1 400 x 1 600    | 500                           | 30                   | -                | Noir         |
| 06CP007 | 1 400 x 1 600    | 500                           | 30                   | -                | Transparent  |
| 06CP001 | 1 500 x 1 500    | 250                           | 35                   | dossé 2 x 750 mm | Transparent  |
| 06CP002 | 1 500 x 1 500    | 250                           | 35                   | -                | Transparent  |
| 06CP009 | 1 500 x 1 500    | 250                           | 35                   | -                | Blanc opaque |

### Coiffe palette PEHD

Protège la partie supérieure de la palette. Vendue en liasse au colis. Composée à 20 % de matières recyclées.

| Réf.    | Dimensions en mm | Nombre de coiffes par colis | Épaisseur en microns | Particularités | Coloris     |
|---------|------------------|-----------------------------|----------------------|----------------|-------------|
| 06CPHD3 | 1 500 x 1 500    | 500                         | 20                   | Liasse de 50   | Transparent |



Photos non contractuelles. Conditionnements susceptibles d'être modifiés.

P47

**Films étirables**

- Manuel
- Dérouleur et accessoire
- Machine



P44/51

P49

**Films pré-étirés**

- Manuel
- Machine

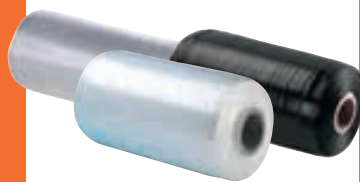

P52

P50

**Films rétractables**

- Housse
- Gaine PE
- Film polyoléfine
- Accessoire de rétraction



**Coiffes palettes**

- Coiffe PEBD
- Coiffe PEHD
- Coiffe ou fond en carton
- Film plastique de protection



**Palettes**

- Rehausse et couvercle de palette
- Bois
- Agglo moulée
- Carton
- Plastique
- Cône anti-gerbage
- Papier anti-glisse

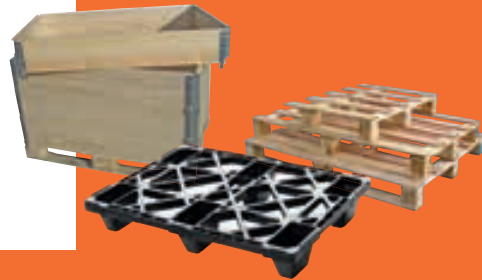

Produit personnalisable

Films étirables imprimés : il permet de véhiculer votre image. Sur commande



Retrouvez nos gammes écologiques. Elles répondent aux exigences environnementales écoresponsables tout en gardant la qualité qu'exige la protection de vos envois.

VOS COMMANDES

siremballage.fr | 01 34 46 98 00

## Comment bien choisir son film étirable ?

Il existe de nombreuses références de films étirables sur le marché, ayant chacune des caractéristiques techniques bien précises.

Le choix de la qualité de votre film plastique étirable doit se faire en fonction de la nature de la marchandise à emballer :

- Le poids de la charge : lourde ou légère ?
- La résistance de la marchandise : sensible à l'écrasement ? Déformable ?
- La forme de la palette : régulière ou irrégulière ? Angles saillants ?
- La durée de stockage de la marchandise filmée ou du transport
- Les conditions de stockage ou d'expédition : humidité ? Températures extrêmes ?  
Variation des températures ?
- La taille des colis.

.....  
: Votre commercial se tient à votre  
: disposition pour vous guider dans  
: votre choix toutefois vous trouverez  
: ci-dessous des éléments pour définir  
: le film qui vous convient.  
.....



### 1- Opaque ou transparent

Il existe plusieurs modèles de film étirable pour satisfaire toutes les exigences :

- Film étirable transparent, le modèle classique pour filmer des palettes,
- Film étirable opaque noir pour cacher le contenu de la palette et éviter la tentation de vol,
- Film étirable opaque blanc, idéal pour protéger les produits sensibles à la lumière.

### 2- Manuel, machine ou pré-étiré ?

En calculant le nombre d'expéditions que vous réalisez chaque jour, vous trouverez celui qui est le plus adapté :

- Film étirable manuel, si vous faites moins de 15 palettes par jour,
- Film étirable machine, si vous faites plus de 15 palettes par jour,
- Film pré-étiré pour machine, si vous faites au-delà de 50 palettes par jour.

### 3- Quelle épaisseur choisir pour votre film étirable (hors pré-étiré)?

- 15 microns = charges très légères < 250 kg (chips, popcorn, papier hygiénique,...),
- 17 microns = charge < 400 kg,
- 20 microns = charges irrégulières < 400 à 600 kg,
- 23 microns = charges irrégulières et lourdes > +600 kg,
- 30 microns = pour protéger la charge contre les agressions extérieures.

# Films étirables manuels

## Bobinette transparente

Indispensable, permet de bottelet, prépalettiser, refermer des produits entamés...

| Réf.    | Largeur en mm | Épaisseur en microns | Nombre de bobinettes par colis | 30 % matières recyclées |
|---------|---------------|----------------------|--------------------------------|-------------------------|
| 11FE125 | 125           | 23                   | 42                             | 1260 ✓                  |



1 poignée (11PFE2) offerte par colis de 11FE125.

- Polyéthylène,
- Mandrin de 38 mm.

## Transparent

Permet un bon maintien de vos produits lors de leur transport et leur stockage. Il s'applique sans difficulté autour de vos palettes.

| Réf.   | Largeur en mm | Épaisseur en microns | Nombre de RLX par palette | 30 % matières recyclées |
|--------|---------------|----------------------|---------------------------|-------------------------|
| 11FE15 | 450           | 15                   | 480                       | ✓                       |
| 11FE17 | 450           | 17                   | 480                       | ✓                       |
| 11FE19 | 450           | 19                   | 360                       | ✓                       |
| 11FE23 | 450           | 23                   | 360                       | ✓                       |
| 11FE28 | 450           | 28                   | 360                       | ✓                       |



- Polyéthylène tricouche,
- Déroulement silencieux,
- Étirable jusqu'à 100 %,
- Mandrin de 50 mm,
- Colis de 6 rouleaux.

## Couleur

Avec les caractéristiques identiques au film transparent, le film étirable de couleur permet une identification rapide de vos palettes. L'opacité permet d'éviter les tentations de vol lors du transport ou du stockage (sauf le jaune qui est translucide).

| Réf.    | Largeur en mm | Épaisseur en microns | Couleur      | Nombre de RLX par palette | 30 % matières recyclées |
|---------|---------------|----------------------|--------------|---------------------------|-------------------------|
| 11FE17N | 450           | 17                   | Noir opaque  | 480                       | ✓                       |
| 11FE23N | 450           | 23                   | Noir opaque  | 360                       | ✓                       |
| 11FE23B | 450           | 23                   | Blanc opaque | 360                       |                         |
| 11FE23E | 500           | 23                   | Bleu opaque  | 360                       |                         |

Sur commande à partir de 60 rouleaux

|   |         |     |    |                   |     |
|---|---------|-----|----|-------------------|-----|
| ✓ | 11FE20J | 500 | 20 | Jaune translucide | 270 |
| ✓ | 11FE23V | 500 | 23 | Vert opaque       | 270 |
| ✓ | 11FE20R | 500 | 20 | Rouge opaque      | 270 |



- Déroulement silencieux,
- Mandrin de 50 mm,
- Colis de 6 rouleaux.

# Dérouleurs et accessoires

## Accessoire film étirable

| Réf.   | Désignations                      | Particularités |
|--------|-----------------------------------|----------------|
| 11DFE1 | Dévidoir                          | Métal          |
| 11PFE1 | Poignée                           | Plastique      |
| 11PFE2 | Poignée pour bobinot              | Plastique      |
| 11DFE4 | Dérouleur ergonomique             | Métal          |
| 11DFE6 | Dérouleur ergonomique grip system | Métal          |

S'utilise avec tous les films manuels avec mandrin.



11DFE4



11PFE2



11DFE1



11DFE6



11PFE1



Photos non contractuelles. Conditionnements susceptibles d'être modifiés.

## Films étirables machines

### Transparent

Permet un bon maintien de vos produits lors de leur transport et leur stockage. Il s'utilise à l'aide d'une banderoleuse. (Voir dossier machine p. 102 de ce catalogue).

| Réf.       | Largeur en mm | Épaisseur en microns | Étirabilité en % | Nombre de RLX par palette | 30 % matières recyclées |
|------------|---------------|----------------------|------------------|---------------------------|-------------------------|
| 11FEP04M   | 500           | 12                   | 200              | 40                        |                         |
| 11FEMA17   | 500           | 17                   | 100              | 46                        | ✓                       |
| 11FEMA23   | 500           | 23                   | 100              | 46                        | ✓                       |
| 11FEMA2325 | 500           | 23                   | 250              | 46                        |                         |
| 11FEMA2330 | 500           | 23                   | 300              | 46                        |                         |
| 11FEMA30   | 500           | 30                   | 100              | 46                        | ✓                       |

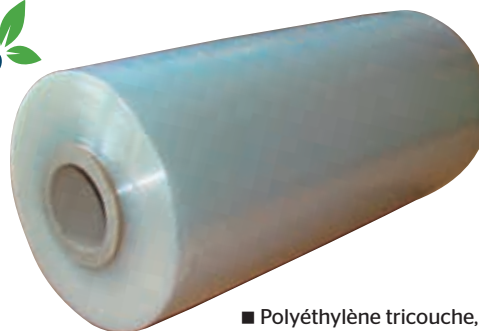

- Polyéthylène tricouche,
- Mandrin de 76 mm,
- Bobine de 16,20 kg environ.

### Opaque

Avec les caractéristiques identiques au film transparent. Il permet une identification rapide de vos palettes et la confidentialité du contenu de vos expéditions, donc la réduction des tentations de vol lors du transport ou du stockage.

| Réf.        | Largeur en mm | Épaisseur en microns | Couleur | Étirabilité en % | Nombre de RLX par palette | 30 % matières recyclées |
|-------------|---------------|----------------------|---------|------------------|---------------------------|-------------------------|
| 11FEMA23N   | 500           | 23                   | Noir    | 100              | 46                        | ✓                       |
| 11FEMA23B   | 500           | 23                   | Blanc   | 100              | 46                        | ✓                       |
| 11FEMA2325N | 500           | 23                   | Noir    | 250              | 46                        |                         |



- Couleur opaque,
- Déroulement silencieux,
- Mandrin de 76 mm,
- Bobine de 16,20 kg environ.

Optimisez le filmage et gagnez en productivité grâce à nos banderoleuses.

P.104



Banderoleuse



Robot de banderolage

# Films pré-étirés

## Manuel

Le film pré-étiré est une bonne alternative aux films étirables conventionnels. Il contribue à optimiser votre consommation de film.

Environ 2 fois moins épais qu'un film classique, sa largeur reste constante lors de l'application. Puisqu'il est déjà étiré de manière optimale, il s'applique sans effort et la qualité du filmage est régulière.

| Réf.        | Largeur en mm x longueur ML | Épaisseur en microns | Coloris     | Conditionnement | Nombre de RLX par palette |
|-------------|-----------------------------|----------------------|-------------|-----------------|---------------------------|
| 11FEP03     | 400 x 600                   | 7                    | Transparent | 1               | 200                       |
| 11FEP05     | 400 x 600                   | 9                    | Noir        | 1               | 240                       |
| 11FEGRIPO5  | 400 x 500                   | 5                    | Transparent | 8               | 45                        |
| 11FEGRIPO5B | 400 x 500                   | 5                    | Transparent | 360             | 360                       |

### Sans mandrin

|         |           |   |             |   |     |
|---------|-----------|---|-------------|---|-----|
| 11FEP04 | 390 x 600 | 8 | Transparent | 1 | 176 |
| 11FEP02 | 430 x 500 | 9 | Noir        | 1 | 184 |



## Machine

Le film pré-étiré est une bonne alternative aux films étirables conventionnels. Il contribue à optimiser votre consommation de film. Prêt à l'emploi, il ne nécessite pas d'avoir une tête de pré-étirage sur votre banderoleuse.

| Réf.     | Largeur en mm x longueur ML | Épaisseur en microns | Coloris     | Nombre de RLX par palette |
|----------|-----------------------------|----------------------|-------------|---------------------------|
| 11FEP06M | 430 x 1 800                 | 9                    | Noir        | 60                        |
| 11FEP10M | 475 x 1 400                 | 10                   | Transparent | 60                        |

### Sans mandrin

|          |             |   |             |    |
|----------|-------------|---|-------------|----|
| 11FEP08M | 475 x 1 450 | 9 | Transparent | 38 |
| 11FEP09M | 475 x 1 450 | 9 | Noir        | 38 |



### Bac plastique EURO - NORME

Idéal pour le transport et le stockage. Les bacs en plastique sont gerbables. Nous pouvons vous proposer de nombreux modèles et couleurs. N'hésitez pas à nous contacter.



GAGNEZ DU TEMPS,  
passez vos commandes sur  
[www.siremballage.fr](http://www.siremballage.fr)  
et assurez-vous une livraison  
dans les meilleurs délais

# Films rétractables

## Housse rétractable

Cette housse rétractable protège parfaitement des intempéries le dessus de vos palettes et assure, après rétraction, un excellent maintien durant le transport.

Épaisseur 120 µ.

| Réf.   | Dimensions ouverture en mm (largeur + soufflet) x Profondeur | Nombre de housses par rouleaux | Pour palette en mm |
|--------|--|--------------------------------|--------------------|
| 06HP06 | 1 250 + 425 x 1 700  | 25                             | 800 x 1 200        |
| 06HP04 | 1 250 + 425 x 2 300  | 25                             | 800 x 1 200        |
| 06HP05 | 1 275 + 575 x 2 400  | 25                             | 1 000 x 1 200      |

## Gaine PE rétractable

La gaine rétractable en polyéthylène permet de maintenir fortement votre charge après avoir été rétractée et garantit une bonne tenue de vos produits sur votre palette (même en vrac).

| Réf.   | Largeur + soufflet en mm | Longueur en ml | Épaisseur en microns | Poids de la bobine en kg |
|--------|--------------------------|----------------|----------------------|--------------------------|
| 06GR01 | 1 350 + ( 537x2 )        | 55             | 200                  | 50                       |

## Film polyoléfine 30 % RECYLÉ

Multi-usage, le film rétractable en polyoléfine est non corrosif et non polluant (rouleau dossé).

| Réf.      | Largeur en mm | Épaisseur en microns | Longueur en ml |
|-----------|---------------|----------------------|----------------|
| 11FRP1530 | 300 x 2       | 15                   | 1 250          |
| 11FRP1535 | 350 x 2       | 15                   | 1 250          |
| 11FRP1545 | 450 x 2       | 15                   | 1 250          |
| 11FRP1930 | 300 x 2       | 19                   | 1 000          |
| 11FRP1935 | 350 x 2       | 19                   | 1 000          |
| 11FRP1940 | 400 x 2       | 19                   | 1 000          |
| 11FRP1945 | 450 x 2       | 19                   | 1 000          |
| 11FRP1950 | 500 x 2       | 19                   | 1 000          |
| 11FRP1960 | 600 x 2       | 19                   | 1 000          |
| 11FRP2545 | 450 x 2       | 25                   | 1 000          |

## Pistolet à gaz propane

Permet de rétracter rapidement votre film ou votre housse.

La sécurité est assurée par une valve automatique.

|  | Réf.   | Désignation            | Quantité par conditionnement |
|---|--------|------------------------|------------------------------|
| ✓   | 11PRO5 | Pistolet avec chariot  | 1                            |
| ✓   | 11PRO2 | Pistolet de rétraction | 1                            |

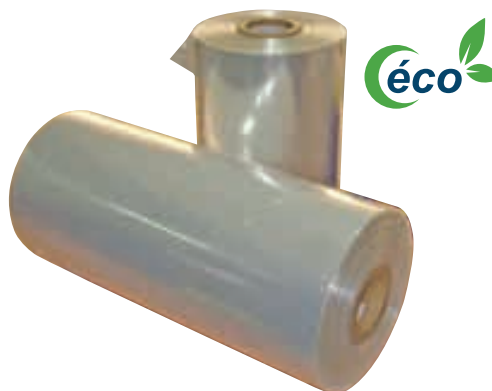

11PRO5

11PRO2



**Vous cherchez une machine à rétracter ? Vous souhaitez vous automatiser ?**  
Contactez notre équipe machines qui vous guidera dans vos besoins.

# Coiffes et fond de palette

Coiffe palette PEBD  
En rouleau prédécoupé  
ou en liasse

P.44



## Coiffe et fond de palette carton

La coiffe permet de protéger le dessus de votre palette. Elle peut être aussi positionnée en fond de palette pour plus de stabilité.



| Réf.    | Dimensions extérieures en mm L x l x h | Qualité        | Quantité par paquet / palette |     |
|---------|--|----------------|-------------------------------|-----|
| 02G1ABC | 1 200 x 1 000 x 130                    | SC             | 1                             | 100 |
| 02COIS1 | 1 200 x 800 x 150 *                    | DD             | 5                             | 70  |
| 02G1ADD | 1 200 x 1 000 x 130                    | DD             | 1                             | 70  |
| 02COUV2 | 1 205 x 805 x 130                      | Encliquetée DD | 5                             | 70  |

\*dimensions intérieures



## Film plastique de protection

Le film polyéthylène basse densité régénéré est épais et résistant. Il protège vos produits de la poussière et des projections lors d'entreposage ou de travaux. Il est conditionné en rouleau de 50 kg.

| Réf.    | Largeur dépliée en mm | Largeur du rouleau en mm | Épaisseur en microns | Coloris     |
|---------|-----------------------|--------------------------|----------------------|-------------|
| 06FP120 | 1 200                 | 1 200                    | 100                  | Transparent |
| 06FP20M | 2 000                 | 1 000                    | 150                  | Transparent |
| 06FP24M | 2 400                 | 1 200                    | 150                  | Transparent |
| 06FP3M  | 3 000                 | 1 500                    | 150                  | Transparent |
| 06FP6M  | 6 000                 | 1 500                    | 150                  | Noir opaque |

## Ruban étirable

Ce ruban étirable extensible non adhésif permet de maintenir les colis lors de leur transport. Rapide à mettre en place, il se positionne en un tour de mains. Ce ruban est livré en rouleau et protégé dans une boîte distributrice très pratique.

| Réf.     | Largeur x longueur en mm | Nombre de ruban par boîte | Coloris     |
|----------|--------------------------|---------------------------|-------------|
| 11RUB100 | 100 x 1200               | 100                       | Transparent |



Photos non contractuelles. Conditionnements susceptibles d'être modifiés.

## Palettes

### Norme NIMP 15

La NIMP 15 est une norme internationale qui prévoit que les bois circulant d'un pays reconnu infesté par tel ou tel insecte des forêts ne peuvent entrer dans un territoire indemne sans désinsectisation.

Les conditions d'attribution du droit de cette norme sont strictement réglementées. Les entreprises autorisées à mettre sur le marché des palettes marquées doivent se conformer aux exigences de cette norme. Pour cela une des méthodes utilisées pour la désinsectisation est le traitement par la chaleur. Ce traitement thermique consiste à porter la palette en bois écorcé à une température de 56 °C à cœur pendant une durée minimale de 30 minutes.

(Toutes nos palettes THT sont des palettes traitées.)

**La charge statique**, est la charge maximale que peut supporter la palette immobilisée au sol.

**La charge dynamique**, est la charge maximale que peut supporter la palette lors des déplacements.

### Marquage



**IPPC** : International Plant Protection Convention

**FR** : France

**CE** : Région agrément entreprise

**02251** : code délivré par le SRPV

**HT** : Heat Treatment

**DB** : Debarked (enlèvement écorce)

Repérez les palettes traitées haute température à l'aide de l'\*

### Rehausse palette et couvercle

Idéale pour la palettisation de produits lourds ou volumineux, la Rehausse palette s'adapte facilement à vos palettes bois de mêmes dimensions. Facile à stocker, elle se plie à l'aide de ses charnières en acier. Elle est modulable en hauteur, selon le nombre de rehausseurs utilisés. Le couvercle pour sa part, permet de fermer le dessus de la caisse mais peut servir de séparateur entre les rehausseurs. Traités haute température.



|  | Réf.       | Dimensions en mm | Hauteur en mm | Couvercle adapté |
|--|------------|------------------|---------------|------------------|
| <b>Rehausse palette</b>                |            |                  |               |                  |
|  | 08RHS03THT | 600 x 800        | 200           | 08CV03THT *      |
|  | 08RHS01THT | 800 x 1 200      | 200           | 08CV01THT *      |
| ✓                                      | 08RHS02THT | 1 000 x 1 200    | 200           | 08CV02THT *      |
| <b>Couvercle pour Rehausse palette</b> |            |                  |               |                  |
| ✓                                      | 08CV03THT  | 600 x 800        |               | *                |
|  | 08CV01THT  | 800 x 1 200      |               | *                |
| ✓                                      | 08CV02THT  | 1 000 x 1 200    |               | *                |



### Palette bois légère épaisseur 15 mm

La palette légère possède 4 entrées, un plateau 5 planches d'épaisseur 15 mm avec un assemblage par pointes torsadées. Vendue à l'unité.

| Réf.      | Dimensions en mm | Charge statique en kg |
|-----------|------------------|-----------------------|
| 08PBS3    | 600 x 800        | 350                   |
| 08PBS3THT | 600 x 800        | 350 *                 |
| 08PBS1THT | 800 x 1 200      | 700 *                 |
| 08PBS2THT | 1 000 x 1 200    | 600 *                 |



### Palette bois légère épaisseur 15 mm - Occasion

Vendue à l'unité. Disponibilité selon arrivage.

| Réf.    | Dimensions en mm | Particularités | Charge statique en kg |
|---------|------------------|----------------|-----------------------|
| 08PBS30 | 600 x 800        | Occasion       | 350                   |
| 08PBS10 | 800 x 1 200      | Occasion       | 350                   |
| 08PBS20 | 1 000 x 1 200    | Occasion       | 350                   |



## Palette bois demi-lourde épaisseur 18 mm

Palette 4 entrées, dont le plateau est constitué de 5 planches d'épaisseur 18 mm. Vendue à l'unité.

| Réf.      | Dimensions en mm | Charge statique en kg |   |
|-----------|------------------|-----------------------|---|
| 08PBS9THT | 600 x 800        | 600                   | * |
| 08PBS7    | 800 x 1 200      | 700                   |   |
| 08PBS7THT | 800 x 1 200      | 700                   | * |
| 08PBS8THT | 1 000 x 1 200    | 800                   | * |



## Palette bois Europe lourde épaisseur 22 mm

Palette 4 entrées, dont le plateau est constitué de 5 planches d'épaisseur 22 mm. Sa semelle est chanfreinée. Ce modèle agréé et marqué EU-RO-EPAL est admis à l'échange. (Normes UIC 435-2 et Assurance Qualité Ferroviaire AQF 335). Vendue à l'unité.

| Réf.      | Dimensions en mm | Charge statique en kg |   |
|-----------|------------------|-----------------------|---|
| 08PBE1THT | 1 200 x 800      | 5 000                 | * |



## Palette bois lourde épaisseur 22 mm - Occasion

Vendue à l'unité.

| Réf.     | Dimensions en mm | Particularité                    |
|----------|------------------|----------------------------------|
| 08PBE10  | 1 200 x 800      | Occasion second choix            |
| 70033103 | 1 200 x 800      | Occasion - 1 <sup>er</sup> choix |



## Palette agglo

La palette agglo moulée est réalisée à partir de copeaux de bois séchés. La structure de ses plots permet de les empiler et de générer un gain de place pour le stockage. Sans clou, ni vis, elle est vraiment sans danger. Elle est conforme et agréée pour l'exportation.

Vendue à l'unité.

| Réf.   | Dimensions en mm | Charge dynamique en kg | Quantité par pile |
|--------|------------------|------------------------|-------------------|
| 08PA04 | 400 x 600        | 300                    | 220               |
| 08PA03 | 600 x 800        | 500                    | 120               |
| 08PA01 | 800 x 1 200      | 450                    | 60                |
| 08PA02 | 1 000 x 1 200    | 600                    | 60                |



**Vous n'avez pas trouvé la palette qui vous convient ?**

Contactez votre commercial, il vous étudiera la palette la plus adaptée à votre besoin.



●●● P.114

Facilitez le cerclage de vos envois sur palette.

●●● P.67

Photos non contractuelles. Conditionnements susceptibles d'être modifiés.

## Palettes carton



■ Environ 70 % plus légère que le bois

- 100 % recyclable,
- Réduit le risque de TMS (troubles musculo-squelettiques),
- Réduit le poids de vos transports et ainsi l'impact environnemental.



| Références | Dimensions en mm | Particularités |
|------------|------------------|----------------|
| 08PNA1     | 800 x 1 200      | 4 entrées      |
| 08PNA2     | 1 000 x 1 200    | 4 entrées      |

- Légère et économique,
- Vendue à l'unité.



# SIREMBALLAGE

soutient votre démarche pour l'écologie

Retrouvez ce logo pour visualiser les produits écologiques en un clin d'œil



Bande gommée



Papier froissé



Kraft adhésif



Carton multi-hauteur



## Palette plastique

Emboîtable, imputrescible et résistante, la palette plastique est parfaitement adaptée aux expéditions. Elle résiste aux variations de températures. Vendue à l'unité.

| Réf.     | Dimensions L x l x h en mm | Plots | Charge statique en kg | Quantité par palette |
|----------|----------------------------|-------|-----------------------|----------------------|
| 08PAPP02 | 800 x 600 x 145            | 6     | 1 000                 | 96                   |
| 08PAPP01 | 1 200 x 800 x 150          | 9     | 2 000                 | 48                   |
| 08PAPP03 | 1 200 x 1 000 x 150        | 9     | 2 000                 | 48                   |



## Cône anti-gerbage

Il protège idéalement vos palettes du gerbage quand celles-ci ne doivent pas être superposées. Application simple et rapide grâce à ses bandes adhésives ou à l'aide de feillard. Livré à plat.

| Réf.     | Dimensions montées en mm | Dimensions à plat en mm | Quantité par colis |
|----------|--------------------------|-------------------------|--------------------|
| 02CONE01 | 200 x 200 x 270          | 600 x 350               | 50                 |

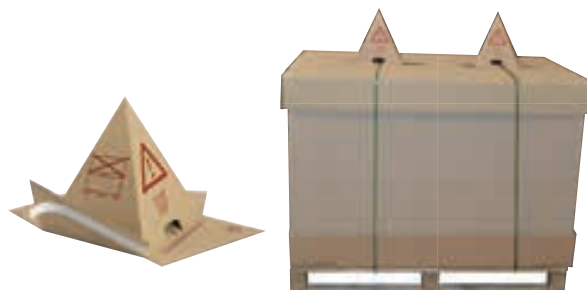

## Papier anti-glisse

Le traitement antiglisse sur les deux faces assure une stabilité à vos cartons ou autre lors du transport de vos palettes. Rame de 100 formats.

| Réf.   | Dimensions en mm | Particularités                               | Nombre de formats par palette |
|--------|------------------|--|-------------------------------|
| 04AG01 | 750 x 1 150      | idéal pour les palettisations en 800 x 1 200 | 4 000                         |

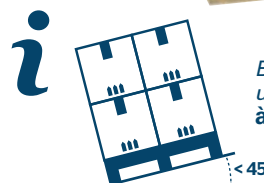

Bonne tenue jusqu'à un angle inférieur à 45°.



● ● ● Déplacez facilement et en toute sécurité vos palettes avec nos transpalettes. **N'hésitez pas à nous contacter.**



● ● ● P.118

# Rubans adhésifs et Bandes gommées

## Bandes gommées

La bande gommée, constituée d'un kraft véritable et d'une colle à prise rapide, assure une fois posée à l'aide de l'humecteur, une fermeture quasi inviolable.

Pour la bande gommée croisée, ses fils en fibres de verres longitudinaux et transversaux la rendent encore plus résistante.



■ Qualité standard



■ Qualité croisée

### Sécurisation de vos produits lors de leurs expéditions !

- La bande gommée assure une fermeture définitive de votre caisse carton,
- La colle pénètre dans la fibre du carton,
- Sécurisation parfaite, car toute tentative d'ouverture entraîne l'arrachage du carton,
- Ce produit est idéal pour l'expédition de produits à valeur ajoutée.



P.116

Plus d'informations sur les humecteurs.

ref. 11GT250

Grip Taper

P. 116



| Réf.    | Largeur en mm | Longueur en ml | Grammage en g | Qualité  | Coloris | S'utilise avec outil ref. | Quantité par colis | Quantité par palette |
|---------|---------------|----------------|---------------|----------|---------|---------------------------|--------------------|----------------------|
| 05BGC70 | 70            | 150            | 140           | Croisée  | Brun    | 11VARIO555 ou 11GT250     | 12                 | 480                  |
| 05BG72  | 70            | 200            | 70            | Standard | Brun    | 11VARIO555 ou 11GT250     | 12                 | 360                  |
| 05BG60  | 60            | 67             | 70            | Standard | Brun    | 11GRIPTAPER               | 16                 | 720                  |
| 05BGC60 | 60            | 45             | 130           | Croisée  | Brun    | 11GRIPTAPER               | 16                 | 720                  |

P56

**Bandes gommées**



P59

**Adhésifs d'emballage**

- Adhésif PVC
- Adhésif impression standard
- Adhésif PP
- Adhésif machine



P61

**Adhésifs techniques**

- Armé
- Masquage
- Strapping
- Marquage au sol
- Kraft adhésif
- Spécial bâtiment
- Toilé
- Double face



P63

**Dévidoirs adhésifs**



**Attention au température de stockage**



**Produit silencieux**

**Personnalisation de l'adhésif**

La personnalisation de votre ruban adhésif permet de véhiculer votre identité et ainsi valoriser votre image. Il assure une sécurité supplémentaire de vos envois (un colis ouvert ne pourra être refermé avec ce même ruban).

**Vous souhaitez un tarif ?**

À partir de 72 rouleaux, de 1 à 3 couleurs, nous personnalisons votre ruban d'emballage.

Il vous suffit de choisir, le support adapté à votre besoin (PVC, PPHT... selon le tableau ci-après) et de nous communiquer les dimensions (largeur mm x longueur ML exemple), la quantité souhaitée ainsi que le nombre de couleurs (selon le code couleur ci-à droite ou nous préciser votre référence Pantone®).

Un fichier avec les informations nécessaires à la réalisation (pdf, jpg, ai, psd, eps) est indispensable. Nous vous soumettrons un Bon à tirer (BAT) à valider avant toute fabrication.



**Pour toute commande égale ou supérieure à 360 rouleaux nous vous offrons une couleur !!!**

code couleur ou réf. Pantone®



VOS COMMANDES

siremballage.fr | 01 34 46 98 00

## Comment bien choisir son ruban adhésif ?

Le ruban adhésif est constitué de deux composants, le support et la masse adhésive.

Il est important de bien choisir son ruban selon son utilisation. Le grammage de la colle et l'épaisseur du support (film ou papier) jouent un rôle important pour une utilisation optimale.

Notre gamme est composée d'1 papier kraft, de 2 films, le PVC (Polychlorure de vinyle) et le PP (Polypropylène) et de 3 masses adhésives différentes :

### Solvant (caoutchouc naturel)

**Pouvoir adhésif instantané**, idéal pour les stockages longues durées, se retire sans laisser de traces sur les plastiques, aluminium, bois et verre.

### Acrylique (colle à base d'eau)

**Bonne résistance aux UV**, application avec un dérouleur recommandé, afin d'exercer une pression suffisante, idéal pour le **stockage longue durée**.

### Hot Melt (caoutchouc synthétique)

**Pouvoir adhésif instantané**, idéal pour les colis légers ou sur les films plastiques. Adapté aux températures négatives. Application avec un dérouleur recommandé, afin d'exercer une pression suffisante.

### Précautions de stockage

Afin de conserver toutes ses propriétés, le stockage de vos rubans adhésifs est important. Il ne doit pas y avoir de variation rapide de la température. Celle-ci doit être comprise entre 18°C et 25°C comme indiquée sur nos cartons. Si vos rubans ont subi une température inférieure, vous pouvez toutefois les entreposer dans une pièce chauffée 24 à 48h avant utilisation. Nous vous conseillons de ne pas stocker vos rubans adhésifs plus de 4 à 6 mois **selon les qualités**.

La bande gommée pour sa part peut être stockée plusieurs années.



- Pas de variation rapide de température,
- Température de stockage comprise entre 18°C et 25°C,
- Pas de stockage au delà de 4 à 6 mois.

### Quel ruban choisir ?

|                       | Colle Solvant |        |            |        | Colle acrylique |            | Colle hotmelt | Gomme        |
|-----------------------|---------------|--------|------------|--------|-----------------|------------|---------------|--------------|
|                       | PVC           | PPS    | Papier     | Armé   | PPHT            | PPA        | PPHM          | Bande gommée |
| Colis léger           | ✓✓✓           | ✓✓✓    | ✓          | ✓✓✓    | ✓✓✓             | ✓✓         | ✓             | ✓✓✓          |
| Colis mi-lourd        | ✓✓            | ✓✓     | ✓          | ✓✓✓    | ✓✓              | ✓          | ✓             | ✓✓✓          |
| Colis lourd           | ✓             |        |            | ✓✓✓    |                 |            |               | ✓✓✓          |
| Sur film plastique    | ✓             | ✓      |            |        | ✓               | ✓✓         | ✓✓✓           |              |
| Stockage longue durée | ✓             | ✓      |            | ✓      | ✓✓✓             | ✓✓✓        | ✓             | ✓✓           |
| Exposition UV         |               |        |            |        | ✓✓✓             | ✓✓✓        |               | ✓✓✓          |
| Impact sonore         | silencieux    | bryant | silencieux | bryant | silencieux      | silencieux | bryant        | silencieux   |
| Inviolabilité         |               |        |            |        |                 |            |               | ✓✓✓          |

### Bien fermer son colis

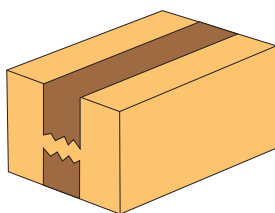

- Colis léger < 20 kg,
- Stockage courte durée,
- Transport courte durée.

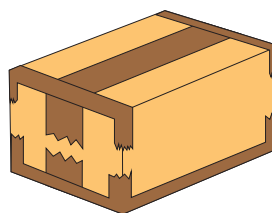

- Colis lourd à très lourd,
- Stockage longue durée,
- Transport longue durée.

**i** Plus efficace et économique, pensez au ruban en 75mm.

# Adhésifs d'emballage 20°C

## Adhésif PVC

Le ruban adhésif PVC (Polychlorure de vinyle) est enduit d'une colle solvant (caoutchouc naturel dissous dans un solvant). Il adhère instantanément et durablement sur vos cartons. Il est silencieux au déroulement. Il se coupe à la main et se retire sans laisser de traces sur les plastiques, aluminium, bois et verre. Epaisseur film 32µ. **Ne supporte pas les variations de température.**

| Réf.    | Largeur en mm | Longueur en ml | Coloris     | Nombre de rouleaux par palette |       |
|---------|---------------|----------------|-------------|--------------------------------|-------|
| 05P004H | 19            | 66             | Havane      | 96                             | 6 336 |
| 05P002H | 48            | 66             | Havane      | 36                             | 2 376 |
| 05P001H | 48            | 100            | Havane      | 36                             | 1 944 |
| 05P003H | 75            | 66             | Havane      | 24                             | 1 584 |
| 05P054T | 19            | 66             | Transparent | 96                             | 6 336 |
| 05P055T | 25            | 66             | Transparent | 72                             | 4 752 |
| 05P052T | 48            | 66             | Transparent | 36                             | 2 376 |
| 05P053T | 75            | 66             | Transparent | 24                             | 1 584 |
| 05P082B | 48            | 66             | Blanc       | 36                             | 2 376 |



## Imprimé texte standard

Permet de faire passer un message d'urgence, de conseil, de précautions à prendre, sans toutefois avoir recours à un adhésif personnalisé.

| Réf.      | Largeur en mm | Longueur en ml | Impression                           | Qualité      | Nombre de rouleaux par palette |       |
|-----------|---------------|----------------|--------------------------------------|--------------|--------------------------------|-------|
| 05P501BDG | 50            | 66             | Bande de Garantie Français / Anglais | PVC          | 36                             | 2 160 |
| 05A601BDG | 48            | 100            | Bande de Garantie Français           | PP Acrylique | 36                             | 1 944 |
| 05M701BDG | 75            | 66             | Bande de Garantie Français           | PP Hot melt  | 24                             | 1 584 |
| 05P502FRA | 50            | 66             | Fragile                              | PVC          | 36                             | 2 160 |
| 05A602FRA | 48            | 66             | Fragile                              | PP Acrylique | 36                             | 1 944 |
| 05A603NPD | 48            | 100            | Ne pas dépalettiser                  | PP Acrylique | 36                             | 1 440 |
| 05A604NPG | 48            | 100            | Ne pas gerber                        | PP Acrylique | 36                             | 1 440 |



## Adhésif PP - Solvant

Le PP solvant possède un fort pouvoir adhésif. Il convient à tout type de carton quelle que soit la couverture extérieure.

| Réf.    | Largeur en mm | Longueur en ml | Coloris     | Nombre de rouleaux par palette |       |
|---------|---------------|----------------|-------------|--------------------------------|-------|
| 05S201H | 48            | 100            | Havane      | 36                             | 1 620 |
| 05S203H | 75            | 100            | Havane      | 24                             | 1 296 |
| 05S251T | 48            | 100            | Transparent | 36                             | 1 620 |
| 05S253T | 75            | 100            | Transparent | 24                             | 1 296 |

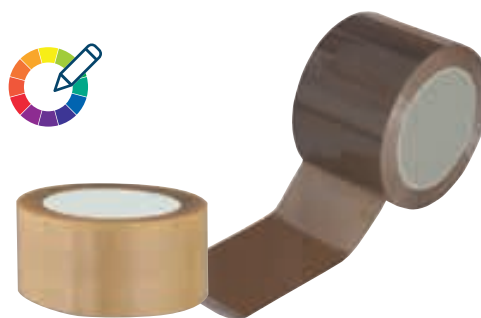

## Adhésif PP - Renforcé

Silencieux au déroulement, le PP Renforcé a une très bonne résistance aux UV. Ecologique, sa colle à base d'eau est la moins polluante. Il convient parfaitement pour les fermetures de carton extérieur kraft et au stockage longue durée. Il a une masse adhésive renforcée qui lui donne un bon tack.

| Réf.    | Largeur en mm | Longueur en ml | Coloris     | Nombre de rouleaux par palette |       |
|---------|---------------|----------------|-------------|--------------------------------|-------|
| 05T101H | 48            | 100            | Havane      | 36                             | 1 944 |
| 05T103H | 75            | 66             | Havane      | 24                             | 1 584 |
| 05T151T | 48            | 100            | Transparent | 36                             | 1 944 |



Photos non contractuelles. Conditions susceptibles d'être modifiées.

## Adhésifs d'emballage

### Adhésif PP - Acrylique

Silencieux au déroulement, le PP Acrylique a une très bonne résistance aux UV. Ecologique, sa colle à base d'eau est la moins polluante. Il convient parfaitement pour les fermetures de carton extérieur kraft et au stockage longue durée.

| Réf.    | Largeur en mm | Longueur en ml | Coloris     | Nombre de rouleaux par palette |       |
|---------|---------------|----------------|-------------|--------------------------------|-------|
| 05A301H | 48            | 100            | Havane      | 36                             | 1 944 |
| 05A311H | 50            | 100            | Havane      | 36                             | 2 160 |
| 05A303H | 75            | 100            | Havane      | 24                             | 1 296 |
| 05A351T | 48            | 100            | Transparent | 36                             | 1 944 |
| 05A361T | 50            | 100            | Transparent | 36                             | 2 160 |



tesa

tesa

### Adhésif PP - Hotmelt

Le PP Hot melt a une adhésion instantanée forte. Bruyant au déroulement, il a une colle sans solvant. Il convient à la fermeture de colis léger.

| Réf.    | Largeur en mm | Longueur en ml | Coloris     | Nombre de rouleaux par palette |       |
|---------|---------------|----------------|-------------|--------------------------------|-------|
| 05M401H | 48            | 100            | Havane      | 36                             | 2 376 |
| 05M451T | 48            | 100            | Transparent | 36                             | 2 376 |



### Adhésif PP - Couleurs

Le ruban adhésif couleur est enduit d'une colle acrylique. Il est silencieux au déroulement. Idéal pour le repérage de vos colis.

| Réf    | Largeur en mm | Longueur en ml | Coloris | Nombre de rouleaux par palette |       |
|--------|---------------|----------------|---------|--------------------------------|-------|
| 05PPBL | 50            | 66             | Bleu    | 36                             | 2 376 |
| 05PPJA | 50            | 66             | Jaune   | 36                             | 2 376 |
| 05PPOR | 50            | 66             | Orange  | 36                             | 2 376 |
| 05PPRO | 50            | 66             | Rouge   | 36                             | 2 376 |
| 05PPVE | 50            | 66             | Vert    | 36                             | 2 376 |



### Adhésif machine

| Réf     | Largeur en mm | Longueur en ml | Coloris     | Colle    | Nombre de rouleaux par palette |     |
|---------|---------------|----------------|-------------|----------|--------------------------------|-----|
| 05S271T | 48            | 990            | Transparent | Solvant  | 6                              | 360 |
| 05S221H | 48            | 990            | Havane      | Solvant  | 6                              | 360 |
| 05M471T | 48            | 990            | Transparent | Hot Melt | 6                              | 216 |
| 05S223H | 75            | 990            | Havane      | Solvant  | 4                              | 240 |
| 05S273T | 75            | 1000           | Transparent | Solvant  | 4                              | 240 |



P.116

Machine fermeture de caisse.

**Vous pensez à vous automatiser ?**  
Notre équipe est à votre écoute pour étudier avec vous cette faisabilité.

# Adhésifs techniques

## Adhésif armé - Fil à fil

Le fil à fil est un PP renforcé par des fils de verre longitudinaux. Il est recommandé pour les emballages lourds, le renforcement de carton, la palettisation et le bottelage.

| Réf.   | largeur en mm | Longueur en ml | Nombre de rouleaux par palette |       |
|--------|---------------|----------------|--------------------------------|-------|
| 05FF19 | 19            | 50             | 48                             | 1 248 |
| 05FF50 | 50            | 50             | 18                             | 1 944 |

## Adhésif armé - Chaîne et trame

Le ruban adhésif chaîne et trame est un PP renforcé par des fils de verre longitudinaux et transversaux. Adapté pour les emballages très lourds, recommandé pour l'export. Epaisseur 155 µ.

|  | Réf.   | Largeur en mm | Longueur en ml | Nombre de rouleaux par palette |       |
|---|--------|---------------|----------------|--------------------------------|-------|
| ✓   | 05TC25 | 25            | 50             | 36                             | 4 752 |
|   | 05TC50 | 50            | 50             | 18                             | 1 584 |
|   | 05TC75 | 75            | 50             | 12                             | 792   |

## Ruban de masquage

Le ruban de masquage a une colle Hot Melt qui s'adapte à tous les supports. Il résiste à l'eau et à des températures de 60°C durant environ 30 min. Couleur Crème. Il se coupe à la main et est parfaitement adapté pour la peinture et le bottelage. Epaisseur 0,13 mm.

| Réf.   | Largeur en mm | Longueur en ml | Qualité | Nombre de rouleaux par colis |
|--------|---------------|----------------|---------|------------------------------|
| 05MA19 | 19            | 50             | 60°     | 48                           |
| 05MA25 | 25            | 50             | 60°     | 36                           |
| 05MA50 | 50            | 50             | 60°     | 24                           |

## Ruban de cerclage - strapping

Le Strapping est un ruban de cerclage et de banderolage en polypropylène enduit d'une colle acrylique. Il assure un maintien efficace de vos produits pendant leurs manipulations. Convient également pour le bottelage. Epaisseur 50 µ.

| Réf.   | Largeur en mm | Longueur en ml | Couleur | Nombre de rouleaux par colis |
|--------|---------------|----------------|---------|------------------------------|
| 05ST19 | 19            | 66             | Orange  | 96                           |

## Ruban de marquage au sol

Le ruban de marquage au sol est un adhésif en PVC plastifié résistant avec une masse adhésive en caoutchouc modifiée ce qui permet une adhésion sur différents substrats. Il est également déchirable à la main. Applications : il convient parfaitement pour la prévention temporaire du danger et le marquage de tout objet mobile ou statique.

|  | Réf.    | Largeur en mm | Longueur en ml | Couleur     | Nombre de rouleaux par colis |
|---|---------|---------------|----------------|-------------|------------------------------|
|   | 05MSJ50 | 50            | 33             | Jaune/Noir  | 36                           |
| ✓   | 05MSR50 | 50            | 33             | Rouge/Blanc | 36                           |



Photos non contractuelles. Conditionnements susceptibles d'être modifiés.

## Adhésifs techniques

### Kraft adhésif

Le Kraft adhésif est composé d'un support papier et d'une masse adhésive caoutchouc naturel. C'est un adhésif de fermeture de cartons qui respecte l'environnement. Le support est à base de papier, matériau naturel et durable. Le produit étant sans chlore et à base de dérivés d'huile minérale seulement, la dépose par traitement à chaud respecte également l'environnement.

|  | Réf.   | Largeur en mm | Longueur en ml | Coloris | Nombre de rouleaux par colis |
|---|--------|---------------|----------------|---------|------------------------------|
| ✓   | 05KA50 | 50            | 50             | Brun    | 36                           |
| ✓   | 05KA75 | 75            | 50             | Brun    | 24                           |



Produit personnalisable

### Ruban adhésif spécial bâtiment

Déchirable à la main, il est malgré tout très résistant à la perforation. Ce ruban en PVC est adapté aux utilisations spécifiques telles que le bricolage, la protection, l'isolement et l'étanchéité. Peut être utilisé en marquage au sol temporaire.

|  | Réf.    | Largeur en mm | Longueur en ml | Nombre de rouleaux par colis |
|---|---------|---------------|----------------|------------------------------|
| ✓   | 05ATBAT | 50            | 33             | 36                           |



### Ruban adhésif toile plastifiée

Déchirable à la main, ces rubans sont multi-usages. Ils peuvent consolider, maintenir, fixer, isoler.

|  | Réf.     | Largeur en mm | Longueur en ml | Coloris | Nombre de rouleaux par colis |
|---|----------|---------------|----------------|---------|------------------------------|
| ✓   | 05ATG400 | 50            | 50             | Argent  | 36                           |
| ✓   | 05ATGAF1 | 50            | 50             | Noir    | 36                           |

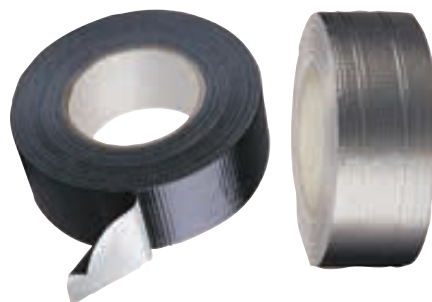

### Ruban double face

Ruban adhésif double face toile pour la fixation des moquettes et tapis. Adhésivité élevée garantissant une bonne tenue sur différentes surfaces. Bon tack. Bonne conformabilité. Se déchire à la main..

| Réf.    | Largeur en mm | Longueur en ml | Particularités            | Nombre de rouleaux par colis |
|---------|---------------|----------------|---------------------------|------------------------------|
| 05DFT50 | 50            | 25             | Masse adhésive caoutchouc | 36                           |



GAGNEZ DU TEMPS,  
passez vos commandes sur  
[www.siremballage.fr](http://www.siremballage.fr)  
et assurez-vous une livraison  
dans les meilleurs délais

# Dévidoirs adhésif

Le dévidoir est l'outil indispensable pour une utilisation simple et rapide de vos rubans adhésifs. S'utilise avec des rouleaux dont le mandrin est de 76 mm.

|  | Réf. | Désignations | Largeur de l'adhésif en mm | Qualité |
|---|------|--------------|----------------------------|---------|
|---|------|--------------|----------------------------|---------|

## Dévidoir poignée

|   |                  |                             |    |  |
|---|------------------|-----------------------------|----|--|
|   | <b>11DEVI</b>    | Dévidoir adhésif            | 50 | usage modéré   |
|   | <b>11DEVIQ+</b>  | Dévidoir adhésif            | 50 | corps métallique   |
|   | <b>11DEVIMET</b> | Dévidoir adhésif            | 50 | corps métallique  |
|   | <b>11DERBH15</b> | Dévidoir réducteur de bruit | 50 |  |
|   | <b>11DH75</b>    | Dévidoir adhésif            | 75 | usage modéré   |
|   | <b>11DEVI75</b>  | Dévidoir adhésif            | 75 | usage intensif   |
| ✓ | <b>11DEVTC</b>   | Dévidoir trame & chaîne     | 75 | lame spécial   |

## Dévidoir escargot

|  |                  |                         |         |          |
|--|------------------|-------------------------|---------|----------|
|  | <b>11DEVTC25</b> | Dévidoir trame & chaîne | 19 à 25 | escargot |
|  | <b>11DEVTC1</b>  | Dévidoir trame & chaîne | 50      | escargot |

## Dévidoir de table

|  |                |                      |         |  |
|--|----------------|----------------------|---------|--|
|  | <b>11DESP</b>  | Dévidoir de table    | 9 à 25  |  |
|  | <b>11DEVIC</b> | Dévidoir de comptoir | 25 à 50 |  |

## Dévidoir poignée 50 mm



11DEVI



11DEVIQ+



11DEVIMET



11DERBH15

## Dévidoir poignée 75 mm



11DEVI75



11DH75



11DEVTC

## Dévidoir escargot



11DEVTC25

11DEVTC1

## Dévidoir de table



11DESP



11DEVIC

# Cerclage et agrafage

## Feuillard polyester



- Feuillard écologique, réalisé à partir de matières premières recyclées et recyclables à 100 %,
- Maniable et sans danger, c'est le substitut moderne du feuillard acier,
- Résistance élevée à la rupture, même avec des angles à 90°,
- Maintient la tension, tout en conservant suffisamment d'élasticité pour absorber les chocs pendant les manipulations et le transport,
- Insensible à l'humidité et aux variations de température (de -10° à +70°C),
- Non corrosif,
- Vendu à l'unité.

| Réf.      | Largeur en mm | Épaisseur en mm | Longueur en ml | Diamètre intérieur du mandrin en mm | Résistance moyenne en kg | Couleur |
|-----------|---------------|-----------------|----------------|-------------------------------------|--------------------------|---------|
| 11FCVTP   | 12            | 0.6             | 2500           | 406                                 | 260                      | Vert    |
| 211FCVTP2 | 12.7          | 0.6             | 2500           | 406                                 | 295                      | Vert    |
| 11FPTG1   | 15.5          | 0.7             | 1750           | 406                                 | 440                      | Vert    |
| 11FPTG2   | 15.5          | 0.9             | 1500           | 406                                 | 540                      | Vert    |



### Pack 1

Utilisation manuelle intensive



11FCVTP  
Feuillard



11DVS403  
Dévidoir



11TEN13  
Tendeur



11CK013  
Chapes

### Pack 2

Utilisation semi-automatique



11FCVTP  
Feuillard



11ORT260  
Tendeur



11DVS403  
Dévidoir

**P64/67**

**Feuillards Plastiques**

Polyester  
Polypropylène (PP) manuel  
Polypropylène (PP) machine



**P71**

**P68**

**Feuillards Textiles**

Fil à fil  
Tissé



**P74**

**P68**

**Accessoires  
(feuillards plastiques  
et textiles)**

Accessoire  
Dévidoir



**P74**

**Outils**

(feuillards plastiques  
et textiles)



**P75**

**Feuillards Métalliques**



**P75**

**Outils**

(feuillards métalliques)

Dévidoir  
Outil



**Agrafeuses**

Manuelle  
Pneumatique



**Accessoires d'agrafage**

Agrafe

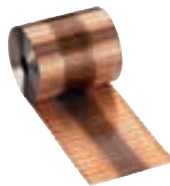

**Feuillard  
personnalisable**

Véhiculez votre identité et valorisez votre image. Le feuillard personnalisé assure une sécurité supplémentaire de vos envois (un colis ouvert ne pourra être refermé avec ce même feuillard).

Vous souhaitez un tarif ? A partir de 60 rouleaux, 1 à 2 couleurs, nous personnalisons votre feuillard PP ou PET. Communiquez-nous la qualité de feuillard souhaitée, la largeur, l'épaisseur, le diamètre intérieur de votre bobine, la quantité souhaitée ainsi que le nombre de couleurs, envoyez votre demande à : [info@siremballage.fr](mailto:info@siremballage.fr) ; une fois le devis accepté, vous devrez nous fournir un fichier avec les informations nécessaires à la réalisation (pdf, jpg, ai, psd, eps) et nous communiquer les couleurs ainsi que le sens de déroulement.

Nous vous soumettrons un Bon À Tirer (BAT) à valider avant toute fabrication.



**VOS COMMANDES**

**siremballage.fr | 01 34 46 98 00**

## Comment bien choisir son feuillard ?

Siremballage vous offre une large gamme de feuillards pour toutes les applications industrielles.

Le choix du feuillard se fait en fonction de certains critères :

- logistiques,
- type de produits,
- poids de la charge,
- conditions de stockage...

Pour vous aider à trouver le feuillard le plus adapté à votre besoin, le tableau ci-dessous vous guidera dans vos choix.



Votre commercial se tient à votre disposition pour vous apporter les informations techniques nécessaires.

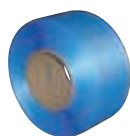

**PP**  
Polypropylène

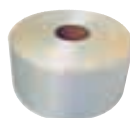

**Textile**



**Métallique**



**PET**  
Polyester

|                    | PP<br>Polypropylène   | Textile | Métallique | PET<br>Polyester |
|--------------------|---|---------|------------|------------------|
| <b>Charges</b>     | Légères : colis, palettes ...                                   | ✓       |            |                  |
|                    | Fragiles et lourdes : bois, presses à balles ...                |         | ✓          |                  |
|                    | Très lourdes : palettes, cerclage à chaud, angles saillants ... |         |            | ✓                |
|                    | Très lourdes : palette de cartons, matériaux de bricolage ...   |         |            | ✓                |
| <b>Stockage</b>    | Court   | ✓       |            |                  |
|                    | Extérieur : résiste aux conditions difficiles.                  |         | ✓          |                  |
|                    | Extérieur et longue durée : résiste aux conditions difficiles   |         |            | ✓                |
| <b>Utilisation</b> | Manuelle  | ✓       | ✓          | ✓                |
|                    | Electrique  | ✓       |            | ✓                |
|                    | Machine   | ✓       |            | ✓                |
|                    | Pneumatique (sur commande)                                      |         |            | ✓                |

## Feuillards plastiques

### Kit de cerclage

Adapté pour les petites consommations, le kit de cerclage est composé d'un carton dévidoir, d'un rouleau de feuillard PP et de 200 boucles plastiques autobloquantes blanches.

| Réf.      | Largeur en mm | Épaisseur en mm | Longueur en ml | Couleur |
|-----------|---------------|-----------------|----------------|---------|
| 2KITPP12B | 12            | 0,5             | 600            | Noir    |



# Feuillards plastiques

## Feuillard polypropylène (PP) manuel et machine

Facile à mettre en œuvre, il permet de cercler toutes dimensions de palettes légères ou de colis. Il s'utilise manuellement avec des boucles plastiques ou des chapes métalliques à sertir avec un tendeur sertisseur coupeur, mais aussi sur les machines semi-automatiques et automatiques.



Pensez-y !  
Recyclez vos  
feuillards avec  
le boyeur



### Exemple de Pack Faible usage



11FC12  
Feuillard



11DC12  
Dévidoir



11CC12  
Combiné



11AC12  
Chapes

| Ref.      | Largeur en mm | Épaisseur en mm | Longueur en ml | Diamètre intérieur du mandrin en mm | Couleur     | Nombre de rouleaux par palette |
|-----------|---------------|-----------------|----------------|-------------------------------------|-------------|--------------------------------|
| 11FC12    | 12            | 0,5             | 800            | 70*                                 | Noir        | 4 160                          |
| 2FP0502   | 5             | 0,45            | 6 500          | 200                                 | Blanc       | 2 48                           |
| 2FP0801   | 8             | 0,55            | 4 000          | 200                                 | Bleu        | 2 48                           |
| ✓ 2FP0903 | 9             | 0,63            | 4 000          | 200                                 | Bleu        | 2 48                           |
| 11FC13M   | 12            | 0,55            | 3 000          | 200                                 | Bleu        | 2 48                           |
| 2FP1201   | 12            | 0,63            | 3 000          | 200                                 | Blanc       | 2 48                           |
| 2FP1207   | 12            | 0,63            | 3 000          | 200                                 | Bleu        | 2 48                           |
| 11FC12M   | 12            | 0,55            | 2 500          | 280                                 | Bleu        | 2 48                           |
| 2FP1203   | 12            | 0,63            | 2 100          | 280                                 | Bleu        | 2 48                           |
| ✓ 2FP1211 | 12            | 0,63            | 2 100          | 280                                 | Transparent | 2 48                           |
| 2FP1215   | 12            | 0,75            | 1 800          | 280                                 | Noir        | 2 48                           |
| 2FP1208   | 12            | 0,63            | 2 500          | 406                                 | Vert        | 1 48                           |

\* avec joues plastique (utilisation manuel uniquement)



11FC12 avec joues plastique

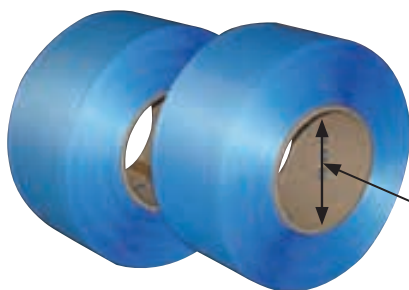

Diamètre intérieur



### Exemple de Pack Usage modéré

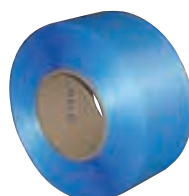

11FC12M  
Feuillard



11DCMD  
Dévidoir



11TEN13  
Tendeur



11CK013  
Chapes

## Feuillards textiles

### Feuillard textile fil à fil

Solide et léger, le feuillard textile fil à fil est composé de fils polyester collés qui le rendent très résistant. Il peut être utilisé pour les produits fragiles et est sans danger pour les opérateurs. Il s'utilise manuellement avec des boucles métalliques.

| Réf.   | Largeur en mm | Longueur en ml | Résistance moyenne en kg | Nombre de rouleaux par colis |
|--------|---------------|----------------|--------------------------|------------------------------|
| 11FT13 | 13            | 1 100          | 350                      | 2                            |
| 11FT16 | 16            | 850            | 425                      | 2                            |
| 11FT19 | 19            | 600            | 500                      | 2                            |
| 11FT25 | 25            | 500            | 1050                     | 2                            |

### Feuillard textile tissé

Très solide, le feuillard textile tissé est composé de fil de polyester non élastique sans risque d'effilochage. Il résiste aux fortes tensions. Il s'utilise manuellement à l'aide de boucles métalliques.

| Réf.    | Largeur en mm | Longueur en ml | Résistance moyenne en kg | Nombre de rouleaux par colis |
|---------|---------------|----------------|--------------------------|------------------------------|
| 2FT1202 | 13            | 1100           | 380                      | 2                            |
| 2FT1602 | 16            | 850            | 450                      | 2                            |
| 2FT1901 | 19            | 500            | 725                      | 2                            |
| 2FT2501 | 25            | 500            | 1070                     | 2                            |

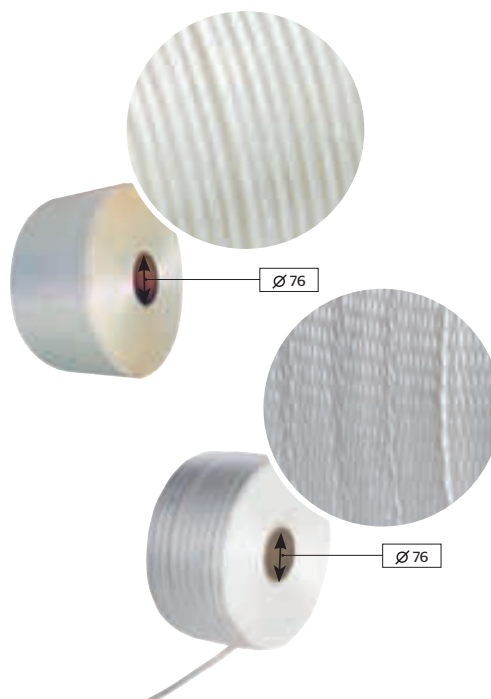

Exemple de Pack  
Feuillard textile



11FT13  
Feuillard



11DEVIP  
Dévidoir



11TENTEX  
Tendeur



11BM12  
Boucles



## Accessoires

### Boucle plastique autobloquante

Très simple d'utilisation, cette boucle vous permet de cercler sans outil. S'utilise avec le feuillard polypropylène.

| Réf.   | Largeur du feuillard en mm | Couleur | Quantité par colis |
|--------|----------------------------|---------|--------------------|
| 11BP12 | 12                         | Blanche | 1 000              |
| 11BP16 | 16                         | Blanche | 1 000              |



### Boucle métallique

Très simple d'utilisation, cette boucle vous permet de cercler sans outil. Elle résiste aux très fortes tensions. S'utilise avec le feuillard polypropylène ou textile.

| Réf.   | Largeur du feuillard en mm | Quantité par colis |
|--------|----------------------------|--------------------|
| 11BM12 | 12                         | 1 000              |
| 11BM16 | 16                         | 1 000              |
| 11BM19 | 19                         | 1 000              |
| 11BM25 | 25                         | 500                |



## Angle de protection

L'angle de protection protège les arêtes de vos caisses carton (existe en version avec ou sans picots).

| Réf.     | Dimensions en mm | Picots | Quantité par colis |
|----------|------------------|--------|--------------------|
| 11CP12   | 40 x 40          | avec   | 2 000              |
| 11CPSP12 | 40 x 40          | sans   | 2 000              |



## Chape pour feuillard plastique

Ces chapes métalliques semi-ouvertes s'utilisent avec les tendeurs-sertisseurs.

| Réf.    | Largeur du feuillard en mm | Crantées | Références outil compatible | Quantité par colis |
|---------|----------------------------|----------|-----------------------------|--------------------|
| 11AC12  | 12                         |          | 11CC12                      | 2 000              |
| 11AC16  | 16                         |          | 11CC16                      | 2 000              |
| 11CKO13 | 12                         | ✓        | 11TEN13                     | 1 000              |
| 11CKO16 | 16                         | ✓        | 11TEN16                     | 1 000              |

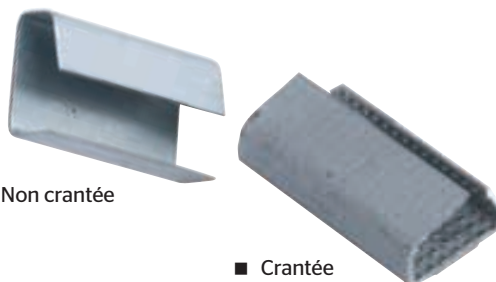

■ Non crantée

■ Crantée

## Bracelet élastique

Le bracelet caoutchouc, souvent appelé élastique, est simple et économique pour le bottelage, l'assemblage, la fermeture et le maintien de vos produits. Colis de 1kg.

| Réf.    | Longueur en mm à plat (½ périmètre) | Largeur en mm | Quantité par paquet |
|---------|-------------------------------------|---------------|---------------------|
| 11BRA01 | 40                                  | 1.8           | 4 200               |
| 11BRA02 | 60                                  | 1.8           | 3 000               |
| 11BRA03 | 60                                  | 3             | 1 600               |
| 11BRA04 | 80                                  | 1.8           | 2 100               |
| 11BRA05 | 80                                  | 3             | 1 340               |
| 11BRA06 | 90                                  | 3             | 980                 |

| Réf.    | Longueur en mm à plat (½ périmètre) | Largeur en mm | Quantité par paquet |
|---------|-------------------------------------|---------------|---------------------|
| 11BRA07 | 100                                 | 3             | 880                 |
| 11BRA08 | 100                                 | 1.8           | 1 600               |
| 11BRA09 | 120                                 | 10            | 240                 |
| 11BRA11 | 120                                 | 3             | 740                 |
| 11BRA12 | 150                                 | 3             | 800                 |
| 11BRA13 | 400                                 | 15            | 45                  |



## Ficelle

La ficelle est composée de fibres naturelles de bonne résistance. Elle s'utilise manuellement pour botteler, ficeler, emballer.

| Réf.   | Désignation | Dimension | Longueur en ml | Poids de la bobine en kg |
|--------|-------------|-----------|----------------|--------------------------|
| 11F603 | Moyenne     | 6/3       | 500            | 2,5                      |



■ Vendue à la bobine

## Lance feuillard

Le lance-feuillard (ou passe feuillard) nouvelle génération vous permet de réduire considérablement votre temps de cerclage. Sa tête innovante permet une fixation simple et rapide du feuillard. De plus, grâce à la longueur de sa tige, vous n'aurez plus à vous baisser pour passer le feuillard sous la palette.



Sur commande

| Réf.     | Qualité du feuillard | Dimensions de la tête en mm | Longueur de la tige en mm |
|----------|----------------------|-----------------------------|---------------------------|
| 11ACLF01 | Tous                 | 83 x 49                     | 1 803                     |

Photos non contractuelles. Conditionnements susceptibles d'être modifiés.



## Chariots - Dévidoirs

### Chariot - Dévidoir petit diamètre

Ce dévidoir est adapté au feuillard à joues plastiques (11FC12), dont le diamètre intérieur est de 70 mm. Equipé de roulettes, il se déplace facilement. Son bac vous permet de ranger vos accessoires et outil.

| Réf.   | Diamètre mandrin intérieur en mm | Qualité du feuillard |
|--------|----------------------------------|----------------------|
| 11DC12 | 26,70                            | PP                   |

### Chariot - Dévidoir multi-diamètres

Ce dévidoir est adapté pour une bobine de feuillard PP ou PET de diamètre intérieur du mandrin de 25/76/150/200/280/406 mm. Equipé de roulettes, il se déplace facilement. Son bac vous permet de ranger vos accessoires et outil. Il est utilisé pour les usages modérés.

| Réf.   | Diamètre mandrin intérieur en mm | Qualité du feuillard |
|--------|----------------------------------|----------------------|
| 11DCMD | 25/76/150/200/280/406            | PP                   |

### Chariot - Dévidoir robuste

Idéal pour les bobines lourdes, ce dévidoir est adapté pour les bobines de feuillard PP et PET de diamètre intérieur du mandrin de 406 mm. Equipé de roulettes, il se déplace facilement. Son bac vous permet de ranger vos accessoires et outil. Il est utilisé pour les usages intensifs.

| Réf.     | Diamètre mandrin intérieur en mm | Qualité du feuillard |
|----------|----------------------------------|----------------------|
| 11DVS403 | 406                              | PET ou Métallique    |

### Chariot - Dévidoir portable feuillard textile

Idéal pour les feuillards textiles, ce dévidoir comporte un bac de rangement pour vos boucles et outil. Sans roulette, ce dérouleur est portable.

| Réf.    | Diamètre mandrin intérieur en mm | Qualité du feuillard |
|---------|----------------------------------|----------------------|
| 11DEVIP | 25/76                            | PP + Textile         |

### Chariot - Dévidoir avec flasques et roulettes pour feuillard textile

Le dévidoir comporte un bac de rangement pour les boucles et outil. Il se déplace facilement à l'aide de ses roulettes.

| Réf.    | Diamètre mandrin intérieur en mm | Qualité du feuillard |
|---------|----------------------------------|----------------------|
| 11DEFTR | 76                               | Textile              |



- 11DC12
- Petit diamètre,
- Usage modéré.



- 11DCMD
- Multi-diamètres,
- Usage modéré.



- 11DVS403
- Bobine lourde,
- Usage intensif.



- 11DEVIP
- Portable,
- Usage modéré.



- 11DEFTR
- Sur commande,
- Usage modéré.

# Comment bien choisir son outil manuel ?



| Réf. - largeur (en mm)            | 11TENEX - 9 au 19 | 11ORS19 - 9 au 19<br>11ORS25 - 25 | 11CC12 - 12/13<br>11CC16 - 15/16 | 11TEN13 - 12/13<br>11TEN16 - 15/16 | 11SL03 - 9 au 19       | 11ORH47 - 13 au 16 |
|-----------------------------------|-------------------|-----------------------------------|----------------------------------|------------------------------------|------------------------|--------------------|
| PP                                | ✓                 | ✓                                 | ✓                                | ✓                                  |                        |                    |
| Textile                           | ✓                 | ✓                                 |                                  |                                    |                        |                    |
| Acier                             |                   |                                   |                                  |                                    | ✓                      | ✓                  |
| PET                               |                   |                                   |                                  | ✓                                  |                        |                    |
| Usage modéré                      | ✓                 |                                   | ✓                                |                                    | ✓                      |                    |
| Usage intensif                    |                   | ✓                                 |                                  | ✓                                  |                        | ✓                  |
| Accessoires compatibles (page 67) | 11BM12/16/19      | 11BM12/16/19                      | 11AC12/11AC16                    | 11CKO13/11CKO16                    | Utilisation sans chape |                    |

## Outils (feuillards plastiques et textiles)

### Tendeur feuillard PP et textile avec boucles

Cet outil tend et coupe les feuillards PP ou textile. Il s'utilise avec les boucles métalliques.

| Icon | Réf.    | Usage    | Qualité du feuillard | Largeur du feuillard en mm | Références boucles associées |
|------|---------|----------|----------------------|----------------------------|------------------------------|
|      | 11TENEX | modéré   | textile              | du 9 au 19                 | 11BM12/11BM16/11BM19         |
| ✓    | 11ORS19 | intensif | textile              | du 9 au 19                 | 11BM12/11BM16/11BM19         |
| ✓    | 11ORS25 | intensif | textile              | 25                         | 11BM25                       |



■ vert : usage modéré  
■ 11TENEX

**SIGNODE®**

■ bleu : usage intensif  
■ 11ORS19  
■ 11ORS25

### Tendeur sertisseur feuillard PP avec chapes lisses

Ce tendeur-sertisseur est adapté au cerclage horizontal de vos colis. Il tend, sertit et coupe idéalement votre feuillard PP. S'utilise avec les chapes non crantées.

| Réf.   | Qualité du feuillard | Largeur du feuillard en mm | Références chapes associées |
|--------|----------------------|----------------------------|-----------------------------|
| 11CC12 | PP                   | 12                         | 11AC12                      |
| 11CC16 | PP                   | 16                         | 11AC16                      |



■ usage modéré  
■ usage horizontal  
■ 11CC12  
■ 11CC16

### Tendeur sertisseur feuillard PP et PET avec chapes crantées

Plus résistant et plus pratique, cet outil tend, sertit la chape crantée et coupe le feuillard PP ou PET. Il peut s'utiliser aussi bien horizontalement que verticalement.

| Réf.    | Qualité du feuillard | Largeur du feuillard en mm | Références chapes associées |
|---------|----------------------|----------------------------|-----------------------------|
| 11TEN13 | PP et PET            | 12                         | 11CKO13                     |
| 11TEN16 | PP et PET            | 16                         | 11CKO16                     |

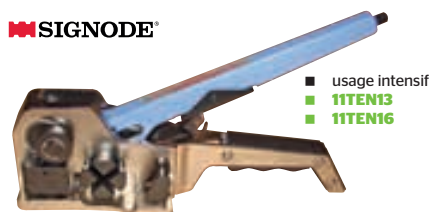

**SIGNODE®**

■ usage intensif  
■ 11TEN13  
■ 11TEN16



Photos non contractuelles. Conditionnements susceptibles d'être modifiés.

# Comment bien choisir son outil électrique ?



| Réf. - largeur (en mm) | 110RT55 - 9 à 19 | 11ZAPX25 - 12 à 16 | 110RT260 - 12 à 16 | 110RM10 - 9 à 12 | 2MCA002 - 12 |
|------------------------|------------------|--------------------|--------------------|------------------|--------------|
| Épaisseur (en mm)      | 0,5/1            | 0,65 à 1,27        | 0,5/1              | 0,45/0,75        | 0,63         |
| Semi-automatique       | ✓                |                    |                    |                  |              |
| Tension manuelle       |                  | ✓                  | ✓                  | ✓                |              |
| Semi-automatique       |                  |                    |                    |                  | ✓            |
| Automatique            |                  |                    |                    |                  | ✓            |
| PP                     | ✓                | ✓                  | ✓                  | ✓                | ✓            |
| PET                    | ✓                | ✓                  | ✓                  |                  |              |
| Usage modéré           |                  |                    |                    | ✓                |              |
| Usage intensif         | ✓                | ✓                  | ✓                  |                  | ✓            |

## Outils (feuilards plastiques et textiles)

### Combiné tendeur à batterie

#### Semi-automatique.

Ce combiné électrique est simple d'utilisation. Le levier manuel tend votre feuilard. Il soude par friction et coupe votre cerclage sans effort. Il s'utilise avec du feuilard PP ou PET de 9 mm au 19 mm.

|   | Réf.    | Qualité du feuilard | Largeur du feuilard en mm | Épaisseur du feuilard en mm |
|---|---------|---------------------|---------------------------|-----------------------------|
| ✓ | 110RT55 | PP ou PET           | 9 à 19                    | 0,5 à 1                     |



### Combiné tendeur sertisseur à batterie

#### Automatique

Pour feuilard PP et PET - Soudure par thermo-friction.

- Combiné ergonomique et maniable,
- Facile à utiliser grâce à son interface simplifiée,
- Soudure par thermo-friction,
- Insertion des 2 feuilards ensemble, pour plus de facilité,
- Réglage du temps de soudure selon l'application 3 modes : auto - manuel - soft,
- Réglage de la tension de serrage selon la charge,
- Capot de protection du panneau de contrôle,
- Moteur brushless et accu Bosch écologique dernière génération,
- Appareil conforme aux normes CE en vigueur et directives ROHS,
- Batterie Li-Ion conforme aux directives UN 38.3 Bosch 18 V - 4.0 Ah.

|   | Réf.     | Qualité du feuilard | Largeur du feuilard en mm | Épaisseur du feuilard en mm |
|---|----------|---------------------|---------------------------|-----------------------------|
| ✓ | 11ZAPX25 | PP ou PET           | 12 à 16                   | 0.65 à 1.27                 |
| ✓ | 11ZAPX40 | PP ou PET           | 16 à 19                   | 0.70 à 1.27                 |



### Batteries en option

| Réf.     | Désignation   |
|----------|---------------|
| 11BATX25 | pour 11ZAPX25 |
| 11BATX40 | pour 11ZAPX40 |

## Combiné tendeur à batterie

### Automatique.

Idéal pour le cerclage de palettes et autres charges lourdes, ces combinés sont simples et rapides d'utilisation. Une fois le feuillard introduit manuellement, la tension et la soudure par friction sont automatiques. Le cerclage peut être horizontal ou vertical.

### 2 modèles :

- **ORT 260** : pour des colis lourds, s'utilise avec du feuillard polypropylène ou polyester. Livré avec batterie et chargeur 12 V.
- **ORT 450** : pour des colis très lourds ou des palettes. Utilisation conseillée avec du feuillard polyester. Livré avec 1 batterie 14,4 V et 1 chargeur-déchargeur.

### Caractéristiques et avantages :

- Léger, compact et puissant,
- Maniable avec une seule main,
- Panneau de commande tactile,
- Réglage de la tension et du temps de soudure par un seul bouton.

|   | Références | Désignations      | Qualité du feuillard | Largeur du feuillard en mm | Épaisseur du feuillard en mm |
|---|------------|-------------------|----------------------|----------------------------|------------------------------|
|   | 11ORT260   | Tendeur combiné   | PP ou PET            | 12 à 16*                   | 0,5 à 1                      |
| ✓ | 11ORT450   | Tendeur combiné   | PP ou PET            | 15 à 19*                   | 0,8 à 1,3                    |
| ✓ | 11BATORT2  | Batterie ORGAPACK |                      |                            | pour ORT 260                 |
| ✓ | 11BATORT3  | Batterie ORGAPACK |                      |                            | pour ORT 450                 |

\* selon réglage demandé



■ 11ORT260

**SIGNODE®**



■ 11ORT450

## Une large gamme de machines à cercler



- ● ● N'hésitez pas à nous contacter pour trouver la machine la plus adaptée à vos besoins.



Photos non contractuelles. Conditionnements susceptibles d'être modifiés.

## Feuillards métalliques et outils

### Feuillard acier

Le feuillard métallique est utilisé pour le maintien des charges très lourdes et angles saillants. Le feuillard en bobine trancannée constitue une bobine où le feuillard est embobiné sur plusieurs largeurs de laize. La galette, pour sa part, est enroulée sur une seule largeur de laize. Vendu à la bobine.

|  | Réf. | Largeur x épaisseur en mm | Diamètre intérieur en mm |
|---|------|---------------------------|--------------------------|
|---|------|---------------------------|--------------------------|

#### Bobine trancannée OW - Multispires

|   |          |             |     |
|---|----------|-------------|-----|
|   | 11FM1201 | 12,7 x 5/10 | 406 |
|   | 11FM1501 | 15,5 x 5/10 | 406 |
|   | 11FM1901 | 19 x 5/10   | 406 |
| ✓ | 2FM1908  | 19 x 8/10   | 406 |

#### Galette RW - Monospire

|   |          |             |     |
|---|----------|-------------|-----|
|   | 11FM1202 | 12,7 X 5/10 | 300 |
|   | 11FM1502 | 15,5 X 5/10 | 300 |
|   | 11FM1902 | 19 X 5/10   | 300 |
| ✓ | 2FM3202  | 32 X 8/10   | 300 |

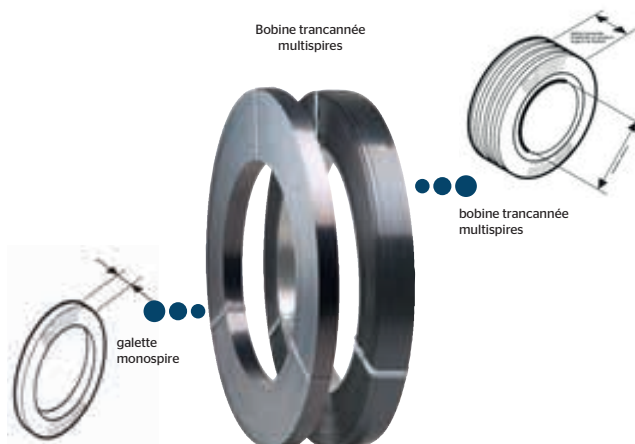

### Dévidoir de feuillard métal

Equipé d'un bac de rangement pour votre outil, le dévidoir est adapté à la bobine trancannée (multispires) ou à la galette (monospire) de feuillard métallique.

|  | Réf.     | Type de dévidoir | Diamètre bobine en mm | Particularités    |
|---|----------|------------------|-----------------------|-------------------|
| ✓   | 11DFMT01 | Multispire       | 406                   | Bobine trancannée |
| ✓   | 11DFMG01 | Monospire        | 300                   | Galette           |



### Combiné feuillard métal sans chape

Ces combinés tendent, sertissent et coupent le feuillard acier de 13, 16 ou 19 mm.

|  | Réf.      | Type d'usage | Largeur du feuillard en mm | Épaisseur du feuillard en mm |
|---|-----------|--------------|----------------------------|------------------------------|
| ✓   | 11SL03    | modéré       | 13 au 19                   | jusqu'à 0,6                  |
| ✓   | 110RH4713 | intensif     | 13                         | jusqu'à 0,63                 |
| ✓   | 110RH4716 | intensif     | 16                         | jusqu'à 0,63                 |
| ✓   | 110RH4719 | intensif     | 19                         | jusqu'à 0,63                 |



Exemple de Pack Feuillard métal



2FM1201



11DFMT01



11SL03



# Agrafeuses



| Réf.                      | 11A3518M   | 11A3518PN  | 11A3218PN                              | 11A3522PN | 11A2638PN       | 11A3519U                | 11A3522U                             |
|---------------------------|--|--|--|-----------|-----------------|-------------------------|--------------------------------------|
| <b>Manuelle</b>           | ✓  |  |  |           |                 |                         |                                      |
| <b>Pneumatique</b>        |  | ✓  | ✓                                      | ✓         | ✓               |                         |                                      |
| <b>Grande capacité</b>    |  |  | ✓                                      |           |                 |                         |                                      |
| <b>Batterie</b>           |  |  |  |           |                 | ✓                       | ✓                                    |
| <b>Capacité agrafes</b>   | 100  | 100  | 1 000                                  | 100       | 140             | 108                     | 108                                  |
| <b>Profondeur agrafes</b> | 15/18  | 15/18  | 18                                     | 22        | 16/38           | 15/18/19                | 18/22                                |
| <b>Ref. agrafes</b>       | 11AGR1 (19 mm)<br>11AG56015 (15 mm)<br>11AG56018 (18 mm)                 | 11AGR1 (19 mm)<br>11AG56015 (15 mm)<br>11AG56018 (18 mm) | 11AG55518                              | 11AG56021 | 11AGWS          | 11AG56015<br>11AG56018  | 11AG56018 (18mm)<br>11AG56021 (22mm) |
| <b>Qualité de carton</b>  | SC et DD   | SC et DD   | SC et DD                               | TC        | Carton sur bois | SC et DD                | DD et TC                             |
| <b>Accessoire</b>         | nécessite un compresseur ou un branchement sur un circuit d'air comprimé |  |  |           |                 |                         |                                      |
| <b>Avantages</b>          | légère - rapide<br>robuste   |  | facile d'utilisation : simple pression |           |                 | autonomie d'utilisation |                                      |



N'hésitez pas à nous contacter pour trouver la machine la plus adaptée à vos besoins.

## Accessoires d'agrafage

### Agrafe

Les agrafes (grâce à leurs extrémités biseautées) ont une très bonne pénétration dans le carton, sans l'endommager.

| Références | Dimensions en mm | Particularité | Conditionnement |
|------------|------------------|---------------|-----------------|
| 11AG56015  | 35 x 15          | En bande      | 2 000           |
| 11AGR1     | 35 x 19          | En bande      | 10 000          |
| 11AG55518  | 32 x 18          | En rouleau    | 20 000          |
| 11AG56021  | 35 x 22          | En bande      | 2 000           |
| 11AGWS19   | 26,5 x 19        | En bande      | 10 800          |
| 11AGWS25   | 26,5 x 25        | En bande      | 7 900           |
| 11AGWS32   | 26,5 x 32        | En bande      | 6 500           |
| 11AGWS38   | 26,5 x 38        | En bande      | 5 000           |
| 11AG56018  | 35 x 18          | En bande      | 2 000           |

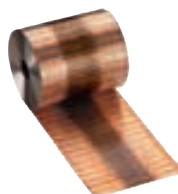

agrafes en rouleau



agrafes en bande



GAGNEZ DU TEMPS,  
passez vos commandes sur  
[www.sireemballage.fr](http://www.sireemballage.fr)  
et assurez-vous une livraison  
dans les meilleurs délais

Photos non contractuelles. Conditionnements susceptibles d'être modifiés.

# Sachets et gaines

## Sachet matelassé bulle transparent

- Tricouche,
- Réalisé dans un film bulle,
- Protège parfaitement vos produits,
- Rabat adhésif pour une fermeture rapide et sûre.

| Réf.              | Dimensions en mm<br>ouverture x profondeur + rabat | Quantité<br>par colis |
|-------------------|--|-----------------------|
| 11SB11            | 80 x 100 + 50                                      | 3 000                 |
| 11SB12            | 100 x 120 + 50                                     | 2 500                 |
| 11SB01            | 100 x 165 + 50                                     | 800                   |
| 11SB02            | 150 x 200 + 50                                     | 400                   |
| 11SB05            | 150 x 250 + 50                                     | 300                   |
| 11SB09            | 180 x 300 + 50                                     | 300                   |
| 11SB10            | 220 x 360 + 50                                     | 200                   |
| 11SB03            | 250 x 300 + 50                                     | 200                   |
| 11SB04            | 300 x 400 + 50                                     | 150                   |
| 11SB07            | 350 x 500 + 50                                     | 100                   |
| 11SB14            | 400 x 600 + 50                                     | 75                    |
| 11SCB68           | 600 x 800 + 50                                     | 125                   |
| <b>SANS RABAT</b> |  |                       |
| 11SCB60           | 600 x 600  | 200                   |



## Sachet matelassé bulle Éco

Ce sachet est fabriqué en film bulle bi-couche 10 mm PEBD 100 % recyclé 80 microns teinté vert translucide avec rabat adhésif de 50 mm. Comme le sachet bulle transparent, il protégera parfaitement vos produits et protégera aussi la planète.



|   | Réf.     | Dimensions en mm<br>ouverture x profondeur + rabat | Quantité<br>par colis |
|---|----------|--|-----------------------|
| ✓ | 11SBRG21 | 100 x 165 + 50                                     | 600                   |
| ✓ | 11SBRG22 | 150 x 200 + 50                                     | 400                   |
| ✓ | 11SBRG24 | 150 x 250 + 50                                     | 400                   |
| ✓ | 11SBRG31 | 180 x 300 + 50                                     | 300                   |
| ✓ | 11SBRG32 | 220 x 360 + 50                                     | 300                   |
| ✓ | 11SBRG25 | 250 x 300 + 50                                     | 200                   |
| ✓ | 11SBRG28 | 350 x 500 + 50                                     | 150                   |
| ✓ | 11SBRG54 | 400 x 600 + 50                                     | 100                   |
| ✓ | 11SBRG67 | 600 x 700 + 50                                     | 75                    |



## P76 - 81

### Sachets matelassés

Transparent  
Eco  
Antistatique

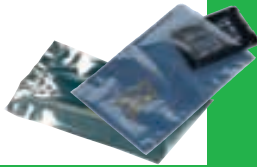

## P78

### Sachets à fermeture à pression

Sirgrip à bandes blanches  
Sirgrip transparent  
Minigrip à bandes blanches  
Minigrip transparent



## P79

### Sachets

Sachet PEBD  
Sachet PEBD à soufflets  
Sachet PEBD 75% recyclé  
Sachet PP à patte adhésive  
Sachet Biosourcé  
Sachet liassé de prélèvement  
Sachet kraft PE  
Sachet antistatique



## P82

### Gaines plastiques



## P83

### Liens à boucles



## P83

### Sachets de protection

Déshydratant  
Thermique



... P.83

Protection  
Thermique  
de vos envois



Retrouvez nos gammes écologiques. Elles répondent aux exigences environnementales écoresponsables tout en gardant la qualité qu'exige la protection de vos envois.

VOS COMMANDES

siremballage.fr | 01 34 46 98 00

## Sachets à fermeture à pression

### Sirgrip à bandes blanches

Le sachet à fermeture à pression est facile à ouvrir et à fermer, à l'aide de son grip. Fabriqué en polyéthylène basse densité, 50 µ, il possède un trou de suspension. Pas besoin de coller une étiquette, ses bandes blanches sont faites pour écrire directement dessus.

| Réf.      | Dimensions en mm | Quantité par colis |
|-----------|------------------|--------------------|
| 06SMB0406 | 40 x 60          | 1 000              |
| 06SMB0608 | 60 x 80          | 1 000              |
| 06SMB0812 | 80 x 120         | 1 000              |
| 06SMB1015 | 100 x 150        | 1 000              |
| 06SMB1218 | 120 x 180        | 1 000              |
| 06SMB1518 | 150 x 180        | 1 000              |
| 06SMB1622 | 160 x 220        | 1 000              |
| 06SMB2535 | 250 x 350        | 1 000              |



### Sirgrip transparent

Le sachet à fermeture à pression est facile à ouvrir et à fermer, à l'aide de son grip. Fabriqué en polyéthylène basse densité, 50 µ, il possède un trou de suspension. Totalement transparent, il valorise vos produits.

| Réf.      | Dimensions en mm | Quantité par colis | Réf.      | Dimensions en mm | Quantité par colis |
|-----------|------------------|--------------------|-----------|------------------|--------------------|
| 06SMT0406 | 40 x 60          | 1 000              | 06SMT1825 | 180 x 250        | 1 000              |
| 06SMT0608 | 60 x 80          | 1 000              | 06SMT2020 | 200 x 200        | 1 000              |
| 06SMT0812 | 80 x 120         | 1 000              | 06SMT2025 | 200 x 250        | 1 000              |
| 06SMT0818 | 80 x 180         | 1 000              | 06SMT2030 | 200 x 300        | 1 000              |
| 06SMT1010 | 100 x 100        | 1 000              | 06SMT2228 | 220 x 280        | 1 000              |
| 06SMT1015 | 100 x 150        | 1 000              | 06SMT2332 | 230 x 320        | 1 000              |
| 06SMT1020 | 100 x 200        | 1 000              | 06SMT2535 | 250 x 350        | 1 000              |
| 06SMT1025 | 100 x 250        | 1 000              | 06SMT3040 | 300 x 400        | 1 000              |
| 06SMT1218 | 120 x 180        | 1 000              | 06SMT3545 | 350 x 450        | 1 000              |
| 06SMT1228 | 120 x 280        | 1 000              | 06SMT4040 | 400 x 400        | 500                |
| 06SMT1520 | 150 x 200        | 1 000              | 06SMT4060 | 400 X 600        | 500                |
| 06SMT1622 | 160 x 220        | 1 000              |           |                  |                    |



### Minigrip à bandes blanches Biosourcé

Le sachet à fermeture à pression est facile à ouvrir et à fermer, à l'aide de son grip. Fabriqué en polyéthylène basse densité, il possède un trou de suspension. En 60µ, il est plus résistant au transperçement et à la déchirure lors des manipulations d'ouvertures et fermetures.

| Références | Dimensions en mm | Quantité par colis |
|------------|------------------|--------------------|
| 06MINB0406 | 40 x 60          | 1 000              |
| 06MINB0608 | 60 x 80          | 1 000              |
| 06MINB0812 | 80 x 120         | 1 000              |
| 06MINB1015 | 100 x 150        | 1 000              |
| 06MINB1218 | 120 x 180        | 1 000              |
| 06MINB1518 | 150 x 180        | 1 000              |
| 06MINB1622 | 160 x 220        | 1 000              |



- Biosourcé : fabriqué à base d'une matière naturelle renouvelable (cane à sucre),
- Profil de fermeture permettant de réutiliser le sachet,
- Voile satinée et renforcée pour une meilleure prise en main,
- Disponible en différentes épaisseurs pour une plus grande solidité du sachet.

## Minigrip transparent Biosourcé

Le sachet à fermeture à pression est facile à ouvrir et à fermer, à l'aide de son grip. Fabriqué en polyéthylène basse densité, il possède un trou de suspension. En 60µ, il est plus résistant au transpercement et à la déchirure lors des manipulations d'ouvertures et fermetures.



| Réf.      | Dimensions en mm | Quantité par colis |
|-----------|------------------|--------------------|
| 06MIN0608 | 60 x 80          | 1 000              |
| 06MIN0710 | 70 x 100         | 1 000              |
| 06MIN0812 | 80 x 120         | 1 000              |
| 06MIN1015 | 100 x 150        | 1 000              |
| 06MIN1218 | 120 x 180        | 1 000              |
| 06MIN1320 | 130 x 200        | 1 000              |
| 06MIN1825 | 180 x 250        | 1 000              |
| 06MIN1835 | 180 x 350        | 1 000              |
| 06MIN2332 | 230 x 320        | 1 000              |
| 06MIN2535 | 250 x 350        | 1 000              |
| 06MIN3040 | 300 x 400        | 1 000              |
| 06MIN3545 | 350 x 450        | 500                |



## Sachets

### Sachet PEBD

Economique, le sachet PEBD emballage et protège toutes sortes de produits. Fabriqué en polyéthylène basse densité, il est très résistant et agréé contact alimentaire.

| Réf.       | Dimensions en mm<br>ouverture x profondeur | Quantité<br>par colis | Réf.        | Dimensions en mm<br>ouverture x profondeur | Quantité<br>par colis |
|------------|--|-----------------------|-------------|--|-----------------------|
| 50 microns |  |                       | 100 microns |  |                       |
| 06SP1225   | 120 x 250                                  | 1 000                 | 06SP1020    | 100 x 200                                  | 500                   |
| 06SP1530   | 150 x 300                                  | 800                   | 06SP1015    | 100 x 150                                  | 1 000                 |
| 06SP2025   | 200 x 250                                  | 1 000                 | 06SP1525    | 150 x 250                                  | 500                   |
| 06SP2040   | 200 x 400                                  | 700                   | 06SP1830    | 180 X 300                                  | 500                   |
| 06SP2550   | 250 x 500                                  | 500                   | 06SP2230    | 220 x 300                                  | 500                   |
| 06SP3050   | 300 x 500                                  | 500                   | 06SP2236    | 220 x 360                                  | 500                   |
| 06SP3550   | 350 x 500                                  | 1 000                 | 06SP2540    | 250 x 400                                  | 500                   |
| 06SP5080   | 500 x 800                                  | 500                   | 06SP3048    | 300 x 480                                  | 500                   |
| 06SP60120  | 600 x 1200                                 | 350                   | 06SP60100   | 600 x 1000                                 | 150                   |
| 80 microns |  |                       |             |  |                       |
| 06SP4060   | 400 x 600                                  | 700                   |             |  |                       |
| 06SP4080   | 400 x 800                                  | 300                   |             |  |                       |



**i**  
**Soudeuses**  
Nous consulter.

### Sachet PEBD à soufflets

Economique, le sachet PEBD à soufflets emballage et protège toutes sortes de produits. Fabriqué en polyéthylène basse densité, il est très résistant et agréé contact alimentaire.

| Références | Dimensions en mm<br>ouverture + soufflet x profondeur | Epaisseur en<br>microns µ | Quantité<br>par colis |
|------------|---|---------------------------|-----------------------|
| 06SLP31    | 310 + 55 x 460  | 50                        | 1 300                 |
| 06SLP40    | 400 + 150 x 600                                       | 25                        | 1 000                 |
| 06SLP41    | 400 + 190 x 900                                       | 30                        | 400                   |
| 06SLP48    | 486 + 180 x 860                                       | 25                        | 200                   |
| 06SLP59    | 590 + 200 x 700                                       | 60                        | 200                   |



## Sachets (suite)

### Sachet PEBD 75 % recyclé

Fabriqué avec 75 % de plastique recyclé, cette pochette en PEBD transparente est idéale pour la protection de vos divers produits (textile, papeterie...). Fermeture adhésive rapide et repositionnable. Trou d'aération.



| Réf.        | Dimensions en mm<br>ouverture + soufflet x profondeur | Épaisseur en<br>microns µ | Quantité<br>par colis |
|-------------|---|---------------------------|-----------------------|
| ✓ 06RCL2235 | 220 x 350 + 40  | 50                        | 1 000                 |
| ✓ 06RCL3545 | 350 x 450 + 40  | 50                        | 1 000                 |
| ✓ 06RCL4060 | 400 x 600 + 40  | 50                        | 1 000                 |
| ✓ 06RCL5080 | 500 x 800 + 40  | 50                        | 250                   |

En vrac

|   |           |                |    |       |
|---|-----------|----------------|----|-------|
| ✓ | 06RCL2235 | 220 x 350 + 40 | 50 | 1 000 |
| ✓ | 06RCL3545 | 350 x 450 + 40 | 50 | 1 000 |
| ✓ | 06RCL4060 | 400 x 600 + 40 | 50 | 1 000 |
| ✓ | 06RCL5080 | 500 x 800 + 40 | 50 | 250   |

Liassé

|   |            |           |    |       |
|---|------------|-----------|----|-------|
| ✓ | 06RCL2035L | 200 x 350 | 30 | 1 000 |
| ✓ | 06RCL3545L | 350 x 450 | 35 | 1 000 |
| ✓ | 06RCL4060L | 400 x 600 | 35 | 500   |
| ✓ | 06RCL5080L | 500 x 800 | 35 | 250   |



- Trou d'aération,
- Rabat adhésif.



### Sachet PP à patte adhésive

D'une grande brillance et très transparent, ce sachet mettra vos produits en valeur. Sa bande de protection s'enlève facilement et son rabat est repositionnable. Son trou d'aération permettra de réduire le volume d'air.

| Réf.      | Dimensions en mm<br>ouverture x profondeur + rabat | Épaisseur en<br>microns | Quantité par<br>colis | Quantité par<br>palette |
|-----------|--|-------------------------|-----------------------|-------------------------|
| 06SPP1622 | 160 x 220 + 40                                     | 40                      | 1 000                 | 75 000                  |
| 06SPP2231 | 230 x 310 + 40                                     | 40                      | 1 000                 | 90 000                  |
| 06SPP2535 | 250 x 350 + 40                                     | 40                      | 1 000                 | 60 000                  |
| 06SPP2738 | 270 x 380 + 40                                     | 40                      | 1 000                 | 88 000                  |
| 06SPP3040 | 300 x 400 + 40                                     | 40                      | 1 000                 | 88 000                  |
| 06SPP3545 | 350 x 450 + 40                                     | 40                      | 1 000                 | 66 000                  |
| 06SPP4060 | 400 x 600 + 40                                     | 40                      | 1 000                 | 44 000                  |
| 06SPP5070 | 500 x 700 + 40                                     | 50                      | 500                   | 25 000                  |



### Sachet Biosourcé

Agréé contact alimentaire, ce sachet biosourcé prédécoupé est facile et rapide à détacher.

| Réf.     | Dimensions en mm | Épaisseur en<br>microns µ | Quantité<br>par colis  |
|----------|------------------|---------------------------|------------------------|
| 06SPB433 | 300 x 350        | 12                        | 2 000 en liasse de 500 |



### Sachet liassé de prélèvement - PEHD

Agréé contact alimentaire, ces sachets liassés sont rapides à installer grâce à leurs trous de suspension. Faciles à détacher à l'aide de leur prédécoupe, ils sont un gain de temps incontournables.

| Réf.     | Dimensions en mm | Épaisseur en<br>microns µ | Quantité de sachets<br>par colis |
|----------|------------------|---------------------------|----------------------------------|
| 06SPB519 | 170 x 220        | 10                        | 5 000                            |
| 06SPB520 | 230 x 310        | 10                        | 5 000                            |
| 06SPB521 | 300 x 350        | 10                        | 5 000                            |
| 06SPB522 | 350 x 500        | 10                        | 3 000                            |



## Sachet kraft PE

Constitué d'un complexe kraft + polyéthylène, il se ferme par suture. Ce sachet est adapté pour des emballages de corps gras. Kraft 90 g + polyéthylène 30 µ.

| Réf.   | Dimensions extérieures en mm<br>ouverture x longueur | Quantité<br>par colis |
|--------|--|-----------------------|
| 06SKP1 | 100 x 90   | 4 500                 |
| 06SKP2 | 110 x 110  | 3 600                 |
| 06SKP4 | 150 x 150  | 2 000                 |
| 06SKP5 | 180 x 180  | 1 000                 |
| 06SKP6 | 240 x 240  | 500                   |
| 06SKP8 | 320 x 320  | 500                   |
| 06SKP9 | 500 x 500  | 300                   |
| 06SKP3 | 600 X 600  | 150                   |

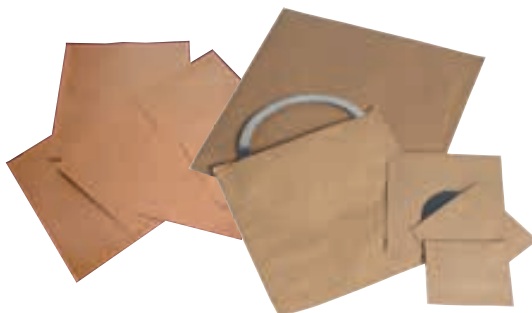

## Sachet antistatique

Idéal pour vos composants électroniques, le sachet antistatique est fabriqué à partir d'un film PEBD blindé métallisé, thermosoudable.

|  | Réf.    | Dimensions en mm<br>ouverture x profondeur | Finition  | Quantité<br>par colis |
|---|---------|--|-----------|-----------------------|
| ✓   | 06AS045 | 76 x 127                                   | Métallisé | 100                   |
| ✓   | 06AS047 | 102 x 152                                  | Métallisé | 100                   |
| ✓   | 06AS049 | 152 x 254                                  | Métallisé | 100                   |
| ✓   | 06AS050 | 203 x 254                                  | Métallisé | 100                   |
| ✓   | 06AS051 | 203 x 305                                  | Métallisé | 100                   |
| ✓   | 06AS053 | 254 x 305                                  | Métallisé | 100                   |
| ✓   | 06AS058 | 305 x 457                                  | Métallisé | 100                   |
| ✓   | 06AS061 | 457 x 457                                  | Métallisé | 100                   |

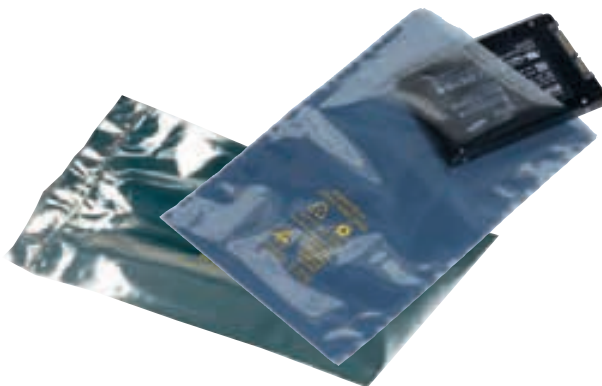

Le sachet antistatique rose est fabriqué à partir d'un film polyéthylène avec un traitement antistatique permanent, thermosoudable.

|  | Réf.    | Dimensions en mm<br>ouverture x profondeur | Finition  | Quantité<br>par colis |
|---|---------|--|-----------|-----------------------|
| ✓   | 06AS134 | 100 x 150                                  | Poly rose | 100                   |
| ✓   | 06AS135 | 130 x 200                                  | Poly rose | 100                   |
| ✓   | 06AS136 | 150 x 225                                  | Poly rose | 100                   |
| ✓   | 06AS137 | 200 x 250                                  | Poly rose | 100                   |
| ✓   | 06AS138 | 250 x 300                                  | Poly rose | 100                   |
| ✓   | 06AS139 | 300 x 400                                  | Poly rose | 100                   |
| ✓   | 06AS140 | 400 x 500                                  | Poly rose | 100                   |



Autres dimensions, nous consulter.

## Sachet matelassé bulle antistatique

Ce sachet est réalisé dans un film bulle antistatique. Il protégera parfaitement vos produits électroniques. Son rabat adhésif permet une fermeture rapide et sûre. Efficacité garantie 6 mois.

|  | Réf.    | Dimensions en mm<br>ouverture x profondeur + rabat | Quantité<br>par colis |
|---|---------|--|-----------------------|
|   | 11SBA01 | 100 x 165 + 50                                     | 800                   |
|   | 11SBA02 | 100 x 200 + 50                                     | 600                   |
|   | 11SBA03 | 150 x 200 + 50                                     | 400                   |
|   | 11SBA04 | 150 x 250 + 50                                     | 300                   |
|   | 11SBA05 | 250 x 300 + 50                                     | 200                   |
|   | 11SBA08 | 300 x 400 + 50                                     | 150                   |
| ✓   | 11SBA09 | 350 x 500 + 50                                     | 100                   |
|   | 11SBA10 | 400 x 600 + 50                                     | 100                   |

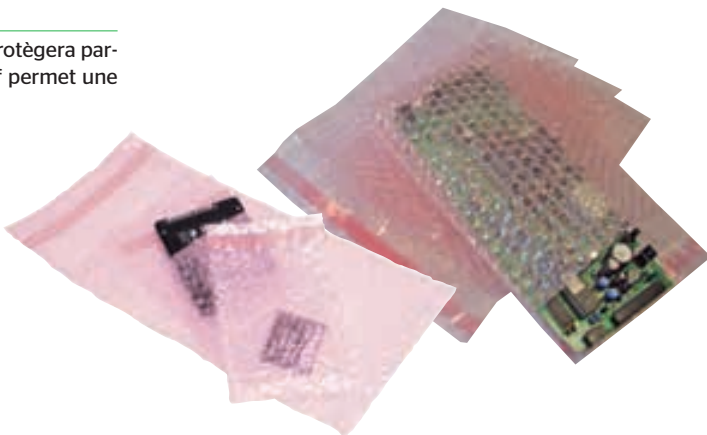

Photos non contractuelles. Conditionnements susceptibles d'être modifiés.

## Gaines plastiques (PEBD)

La bobine de gaine est fabriquée en film polyéthylène basse densité. Elle est thermosoudable, ce qui vous permet de confectionner des sachets à vos mesures à l'aide de nos soudeuses.

Vendue à la bobine.

| Réf.              | Largeur en mm | Épaisseur en microns |
|-------------------|---------------|----------------------|
| Longueur : 700 ml |               |                      |
| 06G508            | 80            | 40                   |
| 06G510            | 100           | 40                   |
| 06G512            | 120           | 40                   |
| 06G514            | 140           | 40                   |
| 06G516            | 160           | 40                   |
| 06G522            | 220           | 40                   |
| 06G525            | 250           | 40                   |
| 06G530            | 300           | 40                   |
| 06G540            | 400           | 40                   |
| 06G545            | 450           | 40                   |
| Longueur : 150 ml |               |                      |
| 06G180            | 800           | 100                  |

| Réf.              | Largeur en mm | Épaisseur en microns |
|-------------------|---------------|----------------------|
| Longueur : 350 ml |               |                      |
| 06G108            | 80            | 80                   |
| 06G110            | 100           | 80                   |
| 06G112            | 120           | 80                   |
| 06G114            | 140           | 80                   |
| 06G116            | 160           | 80                   |
| 06G118            | 180           | 80                   |
| 06G122            | 220           | 80                   |
| 06G125            | 250           | 80                   |
| 06G130            | 300           | 80                   |
| 06G135            | 350           | 80                   |
| 06G140            | 400           | 80                   |
| 06G150            | 500           | 80                   |
| 06G160            | 600           | 100                  |



**GAGNEZ DU TEMPS,**  
passez vos commandes sur  
[www.siremballage.fr](http://www.siremballage.fr)  
et assurez-vous une livraison  
dans les meilleurs délais



### Scelleuse

N'hésitez pas à nous contacter.

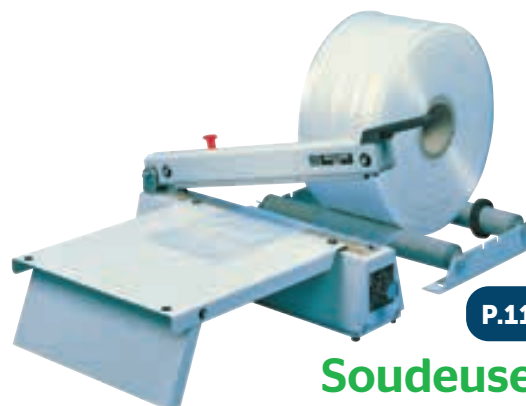

**P.112**

### Soudeuses

Une très large gamme existe, à choisir en fonction de vos largeurs de soudure et de la cadence souhaitée.



Votre commercial se tient à votre disposition pour vous apporter les informations techniques nécessaires

### Scellés de sécurité

Le scellé de sécurité est utilisé pour la fermeture des sacs, caisses bois, bacs ou autres objets confidentiels.

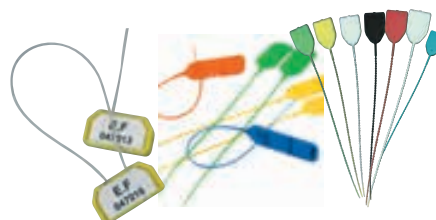

## Liens à boucles

Le lien deux boucles en fil d'acier est très utile pour fermer vos sacs gravats ou autres. Il s'utilise avec la poignée à torsader (11SPEED).  
Botte de 5 000 liens.

| Réf.    | Désignations                                      | Longueur en cm | Quantité par lot |
|---------|---|----------------|------------------|
| 11SPD12 | Liens 2 boucles recuits                           | 12             | 5 000            |
| 11SPD16 | Liens 2 boucles recuits                           | 16             | 5 000            |
| 11SPEED | poignée à torsader pour liens 2 boucles Speedrill |                | 1                |



Sur commande uniquement



## Sachet déshydratant

Le sachet contient des granulés d'argile naturelle qui absorbe la vapeur d'eau accumulée dans les boîtes hermétiques.

|  | Réf.   | Capacité en UD | Absorption d'eau en g | Poids sachet en g | Colis de |
|---|--------|----------------|-----------------------|-------------------|----------|
| ✓   | 11SD06 | 1/100 UD       | 1                     | 5,4               | 1 500    |
| ✓   | 11SD05 | 1/32 UD        | 3                     | 16,2              | 500      |
| ✓   | 11SD09 | 1/16 UD        | 6                     | 32,5              | 300      |
| ✓   | 11SD08 | 1/8 UD         | 12                    | 65                | 200      |
| ✓   | 11SD04 | 1/4 UD         | 24                    | 130               | 120      |
| ✓   | 11SD01 | 1/2 UD         | 48                    | 259               | 60       |
| ✓   | 11SD03 | 1 UD           | 96                    | 519               | 35       |



Pour plus d'informations, consultez votre commercial !

## Chaîne du froid

Les solutions d'emballage thermique totales incluent un RecyCold® climaliner™ isolant à base de papier, combiné à des RecyCold® cool packs (sachets réfrigérants) hautement durables - qui protègent les emballages des fluctuations de température et des dommages matériels. Les solutions sont recyclables en collecte sélective et ne contiennent pas de produits chimiques ni plastiques supplémentaires ou nocifs. Les packs réfrigérants et le climaliner utilisent du papier écologique afin d'assurer un contrôle fiable de la température pour l'emballage des produits d'épicerie, des kits repas ou des spécialités alimentaires.



Photos non contractuelles. Conditionnements susceptibles d'être modifiés.

# Calage et protection

## Profils mousse recyclée 100 % RECYLÉ

Toute la gamme de profils est en polyéthylène basse densité 100 % recyclé

### Profilé en coin OCEAN GREEN

En mousse polyéthylène, ce profilé s'adaptera parfaitement aux angles de vos produits à protéger.

| Réf.     | Dimensions en mm |                 |                 |               | Epaisseur en mm (D) | Quantité par colis |
|----------|------------------|-----------------|-----------------|---------------|---------------------|--------------------|
|          | Ouverture (A)    | intérieures (B) | extérieures (C) | des ailes (E) |                     |                    |
| 11PCMU25 | 10               | 24              | 35              | 2 x100        | 9                   | 600                |
| 11PCMU35 | 20               | 35              | 43              | 2 x100        | 11                  | 400                |
| 11PCMU45 | 25               | 44              | 53              | 2 x100        | 12                  | 300                |
| 11PCMU60 | 30               | 58              | 64              | 2 x100        | 14                  | 200                |
| 11PCMU80 | 45               | 76              | 72              | 2 x100        | 15                  | 160                |



### Profilé en U OCEAN GREEN

Idéal pour la protection de vos plans de travail, miroirs... sa forme en U permet une insertion facile. Découpe facile avec un cutter.

Conditionnement : barre de 2 mètres.

| Réf.         | Dimensions en mm |                 |                 | Epaisseur en mm (D) | Longueur barre en ML | Nombre de barres par conditionnement |
|--------------|------------------|-----------------|-----------------|---------------------|----------------------|--------------------------------------|
|              | Ouverture (A)    | intérieures (B) | extérieures (C) |                     |                      |                                      |
| 11PRU1025    | 10               | 24              | 35              | 9                   | 2                    | 140                                  |
| 11PRU2035    | 20               | 35              | 43              | 11                  | 2                    | 90                                   |
| 11PRU2545    | 25               | 44              | 49              | 12                  | 2                    | 80                                   |
| 11PRU3060    | 30               | 58              | 64              | 14                  | 2                    | 50                                   |
| 11PRU4580    | 45               | 76              | 72              | 15                  | 2                    | 40                                   |
| 11PRU60100   | 60               | 96              | 72              | 18                  | 2                    | 32                                   |
| ✓ 11PRU90120 | 90               | 120             | 85              | 20                  | 2                    | 24                                   |



### Profilé en L OCEAN GREEN

En mousse de polyéthylène, ce profilé est idéal pour protéger les angles de vos produits.

| Réf.      | Dimensions intérieures en mm |    |    | Longueur de la barre en ML | Nombre de barres par conditionnement |
|-----------|------------------------------|----|----|----------------------------|--------------------------------------|
|           | A                            | B  | C  |                            |                                      |
| 11PRL5050 | 50                           | 50 | 7  | 2                          | 240                                  |
| 11PRL7575 | 75                           | 75 | 11 | 2                          | 105                                  |



### Profilé RS OCEAN GREEN

En mousse de polyéthylène, ce profilé est idéal pour protéger vos plaques (verre, tôle...). Pour un gain de place, existe en touret, sur demande.

| Réf.        | Dimensions en mm |           |              | Longueur de la barre en ML | Nombre de barres par conditionnement |
|-------------|------------------|-----------|--------------|----------------------------|--------------------------------------|
|             | hauteur A        | largeur B | intérieure C |                            |                                      |
| ✓ 11PRS3040 | 37               | 29        | 14           | 2                          | 160                                  |
| ✓ 11PRS3545 | 42               | 33        | 15           | 2                          | 120                                  |

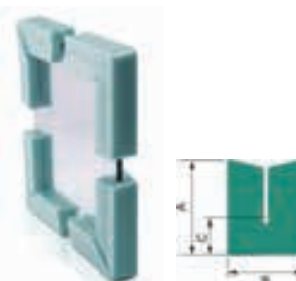

### Autres modèles sur demande



**P84**

**Profilés mouttes**

- En coin
- En U
- En L
- RS



**P86**

**Papiers**

- Sirkraft
- Macule
- Porte-rouleau
- Blanc journal
- Mousseline
- Crépé main
- Kraft goudronné armé
- Kraft paraffiné



**P88**

**Boîtes distributrices**

- Boîte distributrice
- Geami WrapPack EXBOX



**P88**

**Protection Papier/  
Carton**

- Carton ondulé
- Paper Bulle



**P89**

**Protection Bulle /  
Complexe / Mousse**

- Sirbull
- Bulle bio
- Softline
- Bulle antistatique
- Complexe
- Sirmouss



**P92**

**Cornières et coins**

- Cornière carton
- Cornière polystyrène
- Coin polystyrène
- Angle de protection



**P92**

**Protections**

- Plot adhésif
- Gaine de protection
- Manchon papier



**P93**

**Calage consommable**

- Particule de calage
- Coussin d'air



**P.106**

Tous nos systèmes de calage sont à consulter dans le dossier machines.

**P.122**

Calage sur mesure ?  
Notre atelier de production est là pour répondre à toutes vos problématiques de calage.



VOS COMMANDES

siremballage.fr | 01 34 46 98 00

## Papiers

### Sirkraft

Le papier sirkraft est, en partie, fabriqué à base de papier recyclé avec une structure essentiellement composée de fibres courtes. Il offre néanmoins des caractéristiques techniques de bon niveau. C'est un excellent compromis qualité/prix.

| En rouleau |               |                              |                                |
|------------|---------------|------------------------------|--------------------------------|
| Réf.       | Largeur en cm | Grammage en g/m <sup>2</sup> | Nombre de rouleaux par palette |
| 046410     | 100           | 60                           | 20                             |
| 047206     | 60            | 70                           | 20                             |
| 047210     | 100           | 70                           | 20                             |
| 047212     | 120           | 70                           | 20                             |
| 047214     | 140           | 70                           | 20                             |
| 049005     | 50            | 90                           | 40                             |
| 049010     | 100           | 90                           | 20                             |
| 049012     | 120           | 90                           | 20                             |

| En format |                    |                              |                        |                        |
|-----------|--------------------|------------------------------|------------------------|------------------------|
| Réf.      | Format l x L en mm | Grammage en g/m <sup>2</sup> | Nombre de feuille/rame | Nombre de rame/palette |
| 04R651    | 650 x 1 000        | 70                           | 250                    | 30                     |
| 04R816    | 800 x 1 200        | 70                           | 125                    | 60                     |
| 04R813    | 800 x 1 200        | 90                           | 125                    | 60                     |



- Mandrin avec bouchon réducteur.



### Macule

La macule est par définition un papier de bourrage et de calage.

| Réf.   | Largeur en cm | Grammage en g/m <sup>2</sup> | Diamètre intérieur du mandrin en cm | Nombre de rouleaux par palette |
|--------|---------------|------------------------------|-------------------------------------|--------------------------------|
| 04M111 | 100           | 90                           | 7                                   | 20                             |
| 04M115 | 50            | 90                           | 7                                   | 40                             |



- composée à 100 % de papiers recyclés,
- Ø mandrin = 70 mm,
- Ø extérieur de la bobine = 210 mm.

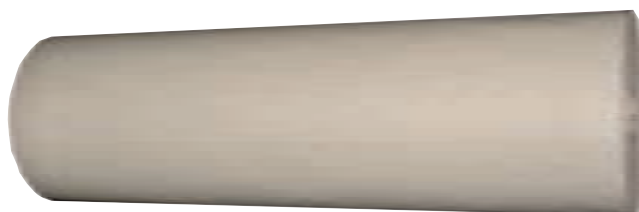

### Porte-rouleau

Encombrement minimum

|   | Réf.    | Type de porte-rouleau | Largeur du rouleau en cm | Diamètre extérieur du rouleau en cm |
|---|---------|-----------------------|--------------------------|-------------------------------------|
| ✓ | 11TE46G | vertical              | 100/120                  | 40                                  |
| ✓ | 11TE45G | vertical              | 140/160                  | 40                                  |
| ✓ | 11TE47A | horizontal            | 35/50                    | 30                                  |
| ✓ | 11TE48A | horizontal            | 100                      | 33                                  |
| ✓ | 11TE62  | avec plateau          | 125                      | 85                                  |



- 11TE47A
- 11TE48A

- facile d'utilisation.



- 11TE46G
- 11TE45G



- 11TE62

## Blanc Journal

Le papier blanc journal est un produit de calage et de protection, en partie recyclé et d'un faible grammage (45 gr/m<sup>2</sup>).

| Réf.   | Dimension format en mm | Poids approximatif en kg | Nombre de feuilles/rame |
|--------|------------------------|--------------------------|-------------------------|
| 04J651 | 650 x 1 000            | 10                       | 340                     |



## Mousseline

Communément appelée « papier de soie », son aspect et sa présentation sont particulièrement appréciés pour la protection des produits fragiles ou de luxe (maroquinerie, verrerie...).

| En format |                    |                              |                             |                             |
|-----------|--------------------|------------------------------|-----------------------------|-----------------------------|
| Réf.      | Format l x L en mm | Grammage en g/m <sup>2</sup> | Nombre de feuilles par rame | Nombre de rames par palette |
| 04M532    | 500 x 325          | 22                           | 1 000                       | 88                          |
| 04M565    | 500 x 650          | 22                           | 1 000                       | 44                          |
| 04M651    | 650 x 1 000        | 22                           | 1 000                       | 22                          |

| En rouleau |               |                              |                          |                                |
|------------|---------------|------------------------------|--------------------------|--------------------------------|
| Réf.       | Largeur en cm | Grammage en g/m <sup>2</sup> | Poids de la bobine en kg | Nombre de rouleaux par palette |
| 04M122     | 100           | 22                           | 25                       | 18                             |



- en rouleau ou en feuille,
- garantie sans chlore,
- ni acide (ph neutre),
- évite l'oxydation.



- convient aux objets fragiles



Mousseline de couleur

## Crêpe main

Le papier crêpe main est élastique et d'une grande résistance à l'allongement. Facile d'utilisation pour protéger des profilés, des pieds de meuble, chaises, tubes...

| Réf.   | Largeur en cm | Longueur en ml | Nombre de bobinots par colis | Nombre de colis par palette |
|--------|---------------|----------------|------------------------------|-----------------------------|
| 04CM10 | 10            | 10             | 175                          | 16                          |



- grammage = 130 g/m<sup>2</sup>,
- diamètre bobine = 70 mm,
- colis de 20 kg.



## Kraft goudronné armé

Imperméable, complexe composé d'une couche de goudron prise entre deux feuilles de papier kraft et une grille sinusoidale de fil polyester. Idéal pour l'exportation, recommandé pour l'étanchéité des caisses bois et carton.

| Réf.   | Largeur en cm | Longueur en ml | Grammage en g/m <sup>2</sup> | Nombre de rouleaux par palette |
|--------|---------------|----------------|------------------------------|--------------------------------|
| 04GA10 | 100           | 100            | 150                          | 10                             |
| 04GA16 | 160           | 100            | 150                          | 10                             |



## Kraft paraffiné

Le kraft paraffiné 2 faces offre une véritable barrière anti-graisse. Imperméable il est particulièrement utilisé dans le secteur de la métallurgie et de l'automobile.

| Réf.   | Largeur en cm | Longueur en ml | Grammage en g/m <sup>2</sup> | Nombre de rouleaux par palette |
|--------|---------------|----------------|------------------------------|--------------------------------|
| 04KP10 | 100           | 700            | 90                           | 12                             |



## Boîtes distributrices

### Boîte distributrice de bulle de protection

Particulièrement adaptée pour protéger des petits produits ou servir d'intercalaire, cette boîte distributrice est pratique car elle est peu encombrante et facile à déplacer.



| Réf.   | Qualité | Largeur en cm | Longueur en ml | Prédécoupe en cm |
|--------|---------|---------------|----------------|------------------|
| 09PB30 | Bulle   | 30            | 50             | 30               |

### Geami WrapPack EXBOX mini

Innovant avec son papier kraft découpé en structure alvéolaire 3D. Compact et pratique, il s'adapte facilement à tout espace d'emballage. Cette boîte distributrice jetable fournit 134 mètres de matériau d'enrobage fini. C'est une solution efficace pour protéger vos produits lors de l'expédition.

- Boîte dévidoir,
- Papier kraft antichoc,
- Dimensions de la boîte en mm : 180 (l) x 560 (L) x 240 (h),
- Poids : 6 kg.





| Réf.      | Papier        | Épaisseur papier en g/m <sup>2</sup> | Largeur en cm | Longueur en ml | Couleur         |
|-----------|---------------|--------------------------------------|---------------|----------------|-----------------|
| 04RANP012 | kraft de soie | 80<br>22                             | 50,8<br>30,5  | 80<br>135      | marron<br>blanc |



### Geami Wrap'n Go

Excellent choix pour les applications de faible à moyen volume. Il s'intègre dans n'importe quelle zone d'emballage. Fonctionnement fiable et direct grâce à son mécanisme de tension à ajustage automatique breveté. Protection à la fois durable et rentable, pour expérience client optimisée.

|  | Réf.       | Dimensions en cm<br>largeur x longueur x hauteur | Poids en kg | Méthode de découpe |
|--|------------|--|-------------|--------------------|
| ✓  | 11MWRANPGO | 56,5 x 21 x 20,5                                 | 6,25        | Déchirement manuel |

|  | Réf.       | Largeur du RLX en m. | Longueur du RLX en m. | Longueur du RLX en m. non développé | Grammage g/m <sup>2</sup> | Couleur |
|---|------------|----------------------|-----------------------|-------------------------------------|---------------------------|---------|
| ✓   | 04RANPWNG1 | 50,8                 | 82                    | 164                                 | 80                        | Brun    |
| ✓   | 04RANPWNG2 | 30,5                 | 137                   | 268                                 | 22                        | Blanc   |



Réf : 11MWRANPGO

## Cartons ondulés

### Simple face

Fabriqué en carton 100 % recyclé grosse cannelure (331 g), le carton ondulé est solide et rigide. Il protège les surfaces fragiles des perforations. Sa cannelure amortit les chocs. Rouleau de 50 Ml.

| Réf.   | Largeur en cm | Poids approximatif d'un rouleau en kg | Nombre rouleaux par palette |
|--------|---------------|---------------------------------------|-----------------------------|
| 03C003 | 30            | 5                                     | 32                          |
| 03C004 | 40            | 6,6                                   | 24                          |
| 03C005 | 50            | 8,3                                   | 20                          |
| 03C006 | 60            | 10                                    | 16                          |
| 03C008 | 80            | 13,2                                  | 12                          |
| 03C010 | 100           | 16,6                                  | 8                           |
| 03C012 | 120           | 19,9                                  | 8                           |
| 03C014 | 140           | 23,2                                  | 4                           |
| 03C016 | 160           | 26,5                                  | 4                           |
| 03C020 | 200           | 33,1                                  | 4                           |



# Paperbulle

## Paper bulle

Ce calage à base de papier 100 % recyclé est constitué de 2 couches de papier embossé (100g/m<sup>2</sup> en 2 plis) emprisonnant entre elles l'air, qui va servir d'amortisseur.



| Réf.     | Largeur en mm | Longueur en ml | Épaisseur en g | Nombre de rlx par palette |
|----------|---------------|----------------|----------------|---------------------------|
| 04PABU05 | 500           | 50             | 100            | 12                        |
| 04PABU10 | 1 000         | 50             | 100            | 6                         |

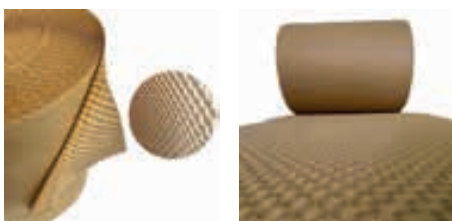

# Mousse polyéthylène

## Rouleau de Sirmouss

Souple, la mousse PE enroulera parfaitement la forme de vos produits. Elle est particulièrement adaptée à la protection des surfaces sensibles et protège des rayures.

| Réf.   | Largeur en cm | Longueur en ml | Épaisseur en mm | Nombre de rouleaux par conditionnement |
|--------|---------------|----------------|-----------------|--|
| 09M041 | 40            | 500            | 1               | 3                                      |
| 09M043 | 40            | 125            | 4               | 3                                      |
| 09M061 | 60            | 500            | 1               | 2                                      |
| 09M062 | 60            | 250            | 2               | 2                                      |
| 09M064 | 60            | 125            | 4               | 2                                      |
| 09M102 | 100           | 250            | 2               | 1                                      |
| 09M131 | 120           | 500            | 1               | 1                                      |
| 09M132 | 120           | 250            | 2               | 1                                      |
| 09M133 | 120           | 175            | 3               | 1                                      |
| 09M134 | 120           | 125            | 4               | 1                                      |
| 09M152 | 150           | 250            | 2               | 1                                      |



■ convient aux objets fragiles.

## Format Sirmouss

Souple, la mousse PE enroulera parfaitement la forme de vos produits. Elle est particulièrement adaptée à la protection des surfaces sensibles et protège des rayures.

| Réf.   | Format l x L en mm | Épaisseur en mm | Nombre de formats par conditionnement |
|--------|--------------------|-----------------|---------------------------------------|
| 07FM09 | 240 x 380          | 1               | 3 000                                 |
| 07FM06 | 295 x 395          | 1               | 1 500                                 |
| 07FM79 | 320 x 470          | 1               | 2 500                                 |
| 07FM03 | 395 x 395          | 1               | 1 500                                 |
| 07FM81 | 395 x 595          | 0,8             | 1 000                                 |



■ convient aux objets fragiles.



Photos non contractuelles. Conditionnements susceptibles d'être modifiés.



## Bulle polyéthylène

Rouleau de Sirbull



Le film à bulles d'air assure une bonne protection de vos produits pour de nombreuses applications d'emballage. Souple et léger, il s'adapte facilement à la forme de vos objets et permet un emballage plus facile et plus rapide. Conditionnement : au colis. Matière recyclée



■ convient aux objets fragiles.

| Réf.                | Largeur en cm | Longueur en ml | Diamètre bulle en mm | Quantité colis par conditionnement |
|---------------------|---------------|----------------|----------------------|------------------------------------|
| <b>Qualité 35 µ</b> |               |                |                      |                                    |
| 09SBE03             | 33            | 150            | 10                   | 3                                  |
| 09SBE05             | 50            | 150            | 10                   | 2                                  |
| 09SBE06             | 60            | 150            | 10                   | 2                                  |
| 09SBE08             | 80            | 150            | 10                   | 2                                  |
| 09SBE10             | 100           | 150            | 10                   | 1                                  |
| 09SBE12             | 120           | 150            | 10                   | 1                                  |
| 09SBE15             | 150           | 150            | 10                   | 1                                  |
| 09SBE16             | 160           | 150            | 10                   | 1                                  |
| 09SBE20             | 200           | 150            | 10                   | 1                                  |
| <b>Qualité 80 µ</b> |               |                |                      |                                    |
| 09SB805             | 50            | 100            | 10                   | 2                                  |
| 09SB880             | 100           | 100            | 10                   | 1                                  |
| 09SB812             | 120           | 100            | 10                   | 1                                  |
| 09SB816             | 160           | 100            | 10                   | 1                                  |

| Réf.                 | Largeur en cm | Longueur en ml | Diamètre bulle en mm | Quantité colis par conditionnement |
|----------------------|---------------|----------------|----------------------|------------------------------------|
| <b>Qualité 100 µ</b> |               |                |                      |                                    |
| 09SB100              | 100           | 150            | 10                   | 1                                  |
| <b>Qualité 55 µ</b>  |               |                |                      |                                    |
| 09SB1805             | 50            | 100            | 18                   | 2                                  |
| 09SB18               | 100           | 100            | 18                   | 1                                  |
| 09SB1812             | 120           | 100            | 18                   | 1                                  |
| 09SB1816             | 160           | 100            | 18                   | 1                                  |
| <b>Qualité 75 µ</b>  |               |                |                      |                                    |
| 09SB50               | 50            | 50             | 30                   | 2                                  |
| 09SB51               | 100           | 50             | 30                   | 1                                  |
| 09SB52               | 120           | 50             | 30                   | 1                                  |

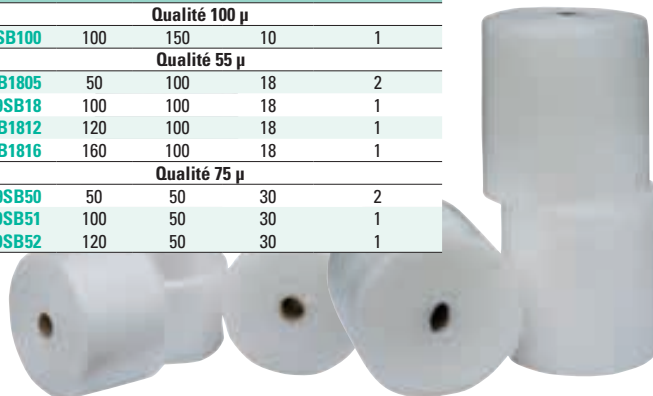

## Complexes

Film bulle Softline



Le film bulle de matière recyclée Softline offre une protection unique et douce aux surfaces sensibles allié à la qualité fiable des films à bulles de protection + film pp non tissé. Parfait pour une protection de grande qualité lors du stockage et du transport, ce film peut être utilisé pour l'emballage des produits de haute valeur dont la protection de surface est importante.

Vendu à l'unité.

| Réf.     | Largeur en cm | Longueur en ml | Diamètre bulle en mm |
|----------|---------------|----------------|----------------------|
| 09SOFT05 | 50            | 100            | 10                   |
| 09SOFT10 | 100           | 100            | 10                   |
| 09SOFT15 | 150           | 100            | 10                   |

Transport et expéditions

- meubles,
- pièces automobiles,
- surfaces peintes,
- céramiques ...



■ convient aux objets fragiles.



Totalement transparent



## Kraft bulle

Ce complexe est composé d'une couche de kraft 70g collée sur un film bulle 30% matière recyclée 70µ. Le kraft assure la discrétion de vos expéditions et la possibilité de marquage alors que le film à bulle amortit les chocs lors de la manutention et du transport. Vendu à l'unité.

| Réf.    | Largeur en cm | Longueur en ml | Poids du rouleau en kg. | Diamètre bulle en mm |
|---------|---------------|----------------|-------------------------|----------------------|
| 09SBKE2 | 100           | 150            | 16,10                   | 10                   |
| 09SBKE1 | 120           | 150            | 19,32                   | 10                   |
| 09SBKE3 | 150           | 100            | 16,10                   | 10                   |



■ convient aux objets fragiles.

Pas de pré-découpe

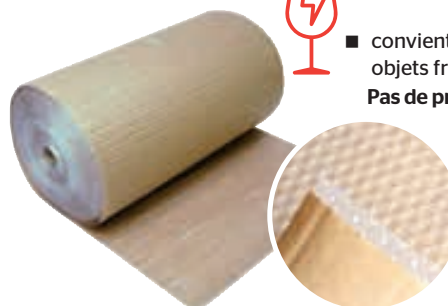

## Flexfoam

Ce complexe est composé d'un film bulle d'épaisseur 80µ et d'une couverture mousse. Particulièrement adapté à la protection des surfaces délicates et au stockage longue durée car il marquera moins qu'un film bulle.

| Réf.       | Largeur en cm | Longueur en ml | Diamètre bulle en mm | Épaisseur mousse en mm |
|------------|---------------|----------------|----------------------|------------------------|
| 09SBFLEX12 | 1 200         | 100            | 10                   | 2                      |
| 09SBFLEX16 | 1 600         | 100            | 10                   | 1                      |

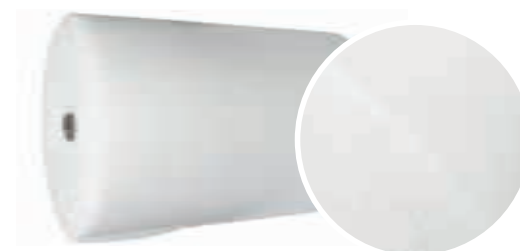

## Film bulle Éco 70 % RECYLÉ

Fabriqué avec 70 % de matière recyclée, ce film à bulles protégera parfaitement vos produits contre les chocs. 100% recyclable et réutilisable.

| Réf.    | Largeur en cm | Longueur en ml | Diamètre bulle en mm | Nombre de rouleaux par colis |
|---------|---------------|----------------|----------------------|------------------------------|
| 09VER05 | 50            | 100            | 10                   | 2                            |
| 09VER10 | 100           | 100            | 10                   | 1                            |



■ convient aux objets fragiles.

## Sirbull antistatique 30 % RECYLÉ

Ce film à bulles légèrement rose d'une épaisseur de 80 µ protégera idéalement vos produits électroniques.

| Réf.      | Largeur en cm | Longueur en ml | Diamètre bulle en mm | Nombre de rouleaux par colis |
|-----------|---------------|----------------|----------------------|------------------------------|
| 09SB805AS | 50            | 100            | 10                   | 2                            |
| 09SB80AS  | 100           | 100            | 10                   | 1                            |



■ convient aux produits électroniques.

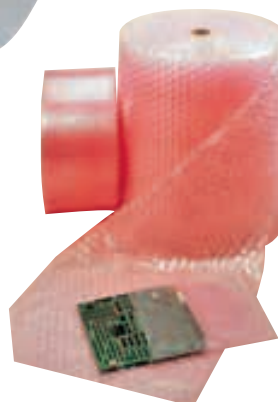

## Cornières et coins

### Cornière carton

Très solide, la cornière carton est adaptée pour la protection des arêtes. Elle donnera à vos palettes une meilleure résistance au gerbage. Épaisseur 3 mm.

| Réf.   | Dimensions des ailes en mm | Longueur en cm | Quantité par colis | Quantité par palette |
|--------|----------------------------|----------------|--------------------|----------------------|
| 11CC74 | 35 x 35                    | 120            | 25                 | 5 250                |
| 11CC76 | 45 x 45                    | 120            | 25                 | 4 500                |
| 11CC75 | 75 x 45                    | 120            | 25                 | 2 700                |

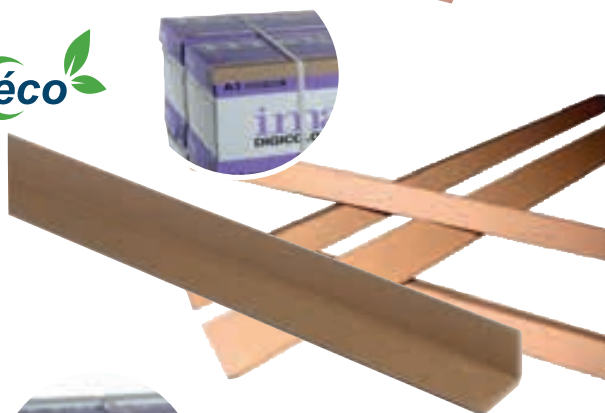

### Cornière polystyrène

Très légère, la cornière polystyrène est la solution performante pour protéger vos angles et arrêtes de vos produits fragiles.

| Réf.   | Dimensions des ailes en mm | Longueur en cm | Quantité par colis |
|--------|----------------------------|----------------|--------------------|
| 09CP99 | 90 x 90                    | 120            | 120                |



### Coin polystyrène

Le coin polystyrène est fabriqué en polystyrène expansé. Il est léger et protégera parfaitement vos angles.

| Réf.   | Dimensions en mm largeur x longueur x hauteur | Épaisseur en mm | Quantité par colis |
|--------|---|-----------------|--------------------|
| 09AP77 | 75 x 75 x 75                                  | 20              | 560                |
| 09AP99 | 90 x 90 x 90                                  | 20              | 336                |

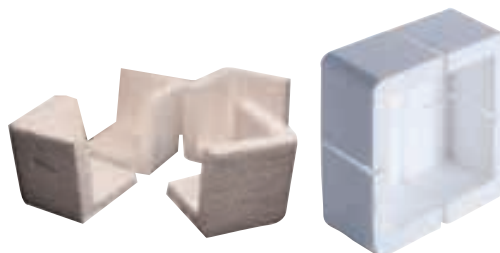

## Cornières et coins

### Angle de protection

Les angles de protection protègent les arêtes de vos caisses carton. (Existe en version avec ou sans picots).

| Réf.    | Dimensions en mm | Picots | Quantité par colis |
|---------|------------------|--------|--------------------|
| 11CP12  | 40 x 40          | avec   | 2 000              |
| 11CSP12 | 40 x 40          | sans   | 2 000              |



à picot



sans picot



## Plots adhésifs mousse

En mousse PE, le plot adhésif permet un calage sur mesure de vos produits et offre une excellente protection contre les chocs.

| Réf.   | Dimensions en mm<br>largeur x longueur x épaisseur | Quantité par colis |
|--------|--|--------------------|
| 08PM60 | 50 x 50 x 25                                       | 2 000              |
| 08PM50 | 100 x 100 x 25                                     | 1 008              |
| 08PM80 | 100 x 100 x 50                                     | 504                |

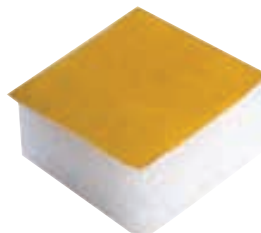

## Gaines et protections

### Gaine mousse

La gaine mousse s'adapte à toutes les formes de produits. Elle protège parfaitement vos pièces fragiles et autres...

| Réf.    | Longueur en ml | Largeur à plat en mm | Diamètre de la gaine en mm | Colis de | Poids du rouleau en g |
|---------|----------------|----------------------|----------------------------|----------|-----------------------|
| 09GFM01 | 50             | 75                   | jusqu'à 120                | 2        | +/- 800               |



■ convient aux objets fragiles.



### Gaine tubulaire

En polyéthylène extrudé, la gaine tubulaire s'adapte à toutes les formes de produits. Elle protège parfaitement vos pièces mécaniques et autres.

|   | Réf.   | Diamètre des pièces à protéger en mm | Coloris    | Longueur en ml | Poids en g/m |
|---|--------|--------------------------------------|------------|----------------|--------------|
| ✓ | 11GT11 | de 8 à 10                            | Naturel    | 300            | 10           |
|   | 11GT01 | de 10 à 20                           | Orange     | 200            | 12           |
|   | 11GT02 | de 15 à 25                           | Bleu       | 200            | 20           |
|   | 11GT09 | de 20 à 80                           | Bleu foncé | 200            | 21           |
|   | 11GT03 | de 25 à 50                           | Jaune      | 200            | 30           |
|   | 11GT10 | de 25 à 50                           | Vert       | 200            | 15           |
|   | 11GT06 | de 25 à 50                           | Violet     | 200            | 20           |
|   | 11GT04 | de 50 à 100                          | Rouge      | 100            | 50           |
|   | 11GT05 | de 50 à 100                          | Jaune      | 100            | 30           |
|   | 11GT07 | de 100 à 200                         | Vert clair | 50             | 150          |
| ✓ | 11GT08 | de 100 à 200                         | Vert foncé | 100            | 60           |
| ✓ | 11GT12 | de 200 à 300                         | Bleu       | 50             | 120          |



■ convient aux objets fragiles.



### Manchon papier

Ces manchons en papier sont écologiques et s'adaptent parfaitement à toutes les formes de produits.

| Réf.     | Diamètre en mm | Longueur en mm | Épaisseur en g | Quantité par colis |
|----------|----------------|----------------|----------------|--------------------|
| 04MP2010 | 10             | 200            | 50             | 400                |
| 04MP3510 | 10             | 350            | 50             | 200                |
| 04MP6010 | 10             | 600            | 50             | 400                |
| 04MP4020 | 20             | 400            | 50             | 200                |
| 04MP6020 | 20             | 600            | 50             | 150                |

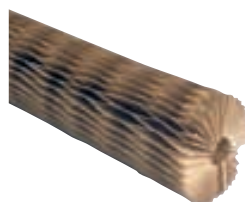

# Particules de calage

## Particule de calage naturel

Vermiculite : Ce calage naturel absorbe efficacement les liquides. Il est non toxique.

| Réf.    | Désignation | Volume en litre |
|---------|-------------|-----------------|
| 091VERM | Vermiculite | 100             |



## Particule de calage en sac

Les particules servent d'amortisseur pour protéger vos produits lors de leurs transports. Economiques, elles remplissent la caisse sans l'alourdir.

| Réf.    | Désignations          | Volume en m <sup>3</sup> | Composition |
|---------|-----------------------|--------------------------|-------------|
| 094BIO1 | SIR-CEL biodégradable | 0,5                      | Amidon      |
| 091CEL  | SIR-CEL               | 0,5                      |             |



## Accessoire

Potence et distributeur de particules

| Réf.     | Désignations  |
|----------|---|
| 09D060   | Distributeur particules Silo contenance : 1m <sup>3</sup> |
| 09CINT01 | Ensemble cintre autonome                                  |

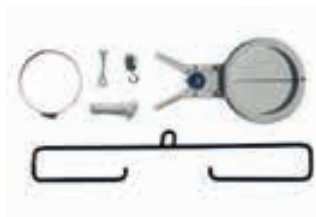

# Calages par coussin d'air

## En sac

Le concept SIRFLEX est une solution de calage qui vous permet de caler avec des coussins d'air sans les inconvénients de la machine. Le système SIRFLEX consiste à disposer de coussins d'air, conditionnés dans un sac d'une contenance équivalente à un sac de particules traditionnel.

| Réf.      | Désignation            | Volume en m <sup>3</sup> | Quantité approximative |
|-----------|------------------------|--------------------------|------------------------|
| 09SIRFLEX | Sac de coussin Sirflex | 0,5                      | 350 coussins           |



P.111

Calage coussin d'air



P.106

Calage papier



Photos non contractuelles. Conditionnements susceptibles d'être modifiés.



# Hygiène et EPI

## Hygiène générale



■ 09SV010



■ 09D010



■ 09PHE001



■ 09NT054



■ 09NT030



■ 09NT010

| Réf.     | Désignation                  | Conditionnement               |
|----------|------------------------------|-------------------------------|
| 09SV010  | Crème lavante pour les mains | Colis de 4 bidons de 5 litres |
| 09D010   | Distributeur de savon        | Contenance 900 ml             |
| 09NT054  | Liquide vaisselle - manuel   | Colis de 4 bidons de 5 litres |
| 09NT030  | Nettoyant vitres             | Colis de 4 bidons de 5 litres |
| 09NT010  | Nettoyant sol détergent      | Colis de 4 bidons de 5 litres |
| 09PHE001 | Eau déminéralisée            | Colis de 3 bidons de 5 litres |



**GAGNEZ DU TEMPS,**  
 passez vos commandes sur  
**www.siremballage.fr**  
 et assurez-vous une livraison  
 dans les meilleurs délais

## P94/96

### Hygiène

- Hygiène générale
- Essuyage
- Papiers toilettes
- Sacs poubelles
- Sacs gravats
- Hygiène des sanitaires
- Absorbants



## P98

### EPI

- Protection des mains
- Protection du corps
- Protection des pieds
- Protection de la tête

# Equipement de Protection Individuelle Protégez-vous !



Vos yeux



Vos mains



Vos pieds



Votre ouïe



Votre tête



Votre corps



Votre commercial se tient à votre disposition pour vous apporter les informations techniques nécessaires



VOS COMMANDES

[siremballage.fr](http://siremballage.fr) | 01 34 46 98 00

## Hygiène

### Essuyage - Bobine d'essuyage

Cette ouate est utilisée pour le nettoyage (usages courants : outils, mains...).

| Réf.     | Particularités     | Conditionnement                    |
|----------|--------------------|------------------------------------|
| 09RC26   | Recyclée Chamois   | 2 rouleaux de 1 000 formats        |
| 09R030   | Recyclée blanche   | 2 rouleaux de 1 000 formats        |
| 09R040   | Pure ouate blanche | 2 rouleaux de 1 000 formats        |
| 09R050   | Pure ouate blanche | 6 bobines de 450 formats           |
| 09R070   | Pure ouate blanche | 6 bobines de 150 mètres            |
| 09EMP080 | Pure ouate blanche | Paquet de 3 000 formats 24 x 32 cm |



■ 09RC26



■ 09R030



■ 09R040



■ 09R050



■ 09R070



■ 09EMP080

### Essuyage - Distributeur de Ouate

Les distributeurs sont parfaitement adaptés aux bobines de ouate. Vendu à l'unité.

|  | Réf.   | Particularités      | Référence de ouate adaptée |
|---|--------|---------------------|----------------------------|
|   | 09D050 | A dévidage central  | 09R050                     |
| ✓   | 09D070 | Manuel essuie-mains | 09R070                     |
|   | 09D032 | Mural               | 09R030 / 09RC26 / 09R040   |
|   | 09D080 | Format essuie-mains | 09EMP080                   |



■ 09D050



■ 09D080



■ 09D070



■ 09D032

### Essuyage - Colis de chiffons

Ces chiffons d'essuyage en textile sont non pelucheux et très absorbants.

| Réf.    | Couleur                      | Quantité par colis en kg | Nombre de colis par palette |
|---------|------------------------------|--------------------------|-----------------------------|
| 09CJ10B | Colis chiffons jersey blancs | 10                       | 30                          |
| 09CJ10C | Colis T-shirts couleurs      | 10                       | 30                          |



### Papier toilette

| Réf.    | Désignation                        | Particularités                                   | Conditionnement              |
|---------|------------------------------------|--|------------------------------|
| 09PT020 | Papier toilette recyclé            | 9 cm x 350 Ml + 2 plis<br>Diam. extérieur 250 mm | Colis de 6 rouleaux          |
| 09PT010 | Papier toilette pure ouate blanche | 9.5 cm x 21 cm + 2 plis                          | Colis de 96 rouleaux         |
| 09D020  | Distributeur papier toilette       |  | Uniquement pour réf. 09PT020 |



■ 09PT020



■ 09PT010



■ 09D020

## Sacs Poubelles 100 % RECYLÉ

Le sac-poubelle est fabriqué en polyéthylène noir. Idéal pour vos déchets.

| Réf.     | Contenance en litres | Epaisseur en micron | Colis de |
|----------|----------------------|---------------------|----------|
| 06H03N35 | 30                   | 35                  | 500      |
| 06H05N40 | 50                   | 40                  | 500      |
| 06H10N45 | 100                  | 45                  | 200      |
| 06H11N45 | 110                  | 45                  | 200      |
| 06H13N45 | 130                  | 45                  | 100      |
| 06H16N45 | 160                  | 45                  | 100      |
| 06H24N30 | 240                  | 30                  | 100      |



## Sacs Gravats

Le sac gravat, en polyéthylène est très résistant. Il est adapté pour l'évacuation des déchets lourds.

| Réf.   | Contenance en litres | Epaisseur en µ | Colis de |
|--------|----------------------|----------------|----------|
| 11SG01 | 50                   | 140            | 100      |

## Hygiène des sanitaires

| Réf.     | Désignation               | Conditionnement              |
|----------|---------------------------|------------------------------|
| 09PHE005 | Pastilles de javel        | Boîte de 150 pastilles       |
| 09NT020  | Nettoyant gel WC Ecolabel | Colis de 10 bidons de 750 ml |



■ 09PHE005

## Absorbants

| Réf.    | Désignation                        | Conditionnement                    |
|---------|------------------------------------|------------------------------------|
| 09AB010 | Feuilles absorbantes tous liquides | Lot de 100 feuilles - 400 x 500 mm |
| 09AB020 | Sciure ignifugée végétale          | Sac de 40 litres                   |

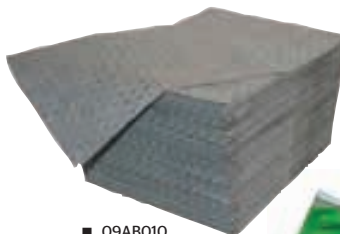

■ 09AB010



Absorbant, antiderapant : pour usage en milieu industriel et routier.

**ECOLABEL NF ENVIRONNEMENT N°336**

Absorbant à base de particules de bois issues d'énergie renouvelable.

Fabriqué et commercialisé sous contrôle qualité interne. Matière première principale limitant l'épuisement des ressources naturelles et la quantité de déchets finale.



■ 09AB020



# Équipement de Protection Individuelle

## Protégez-vous !

Des pieds à la tête nous vous accompagnons dans le choix de votre équipement.



Vos yeux



Vos mains



Vos pieds



Votre ouïe



Votre tête



Votre corps

# Comment bien choisir ses gants ?



La moyenne pour un homme est de 18 cm et de 15 cm pour une femme



A B C D

Pour connaître la taille de vos gants, mesurez le tour de la main dont vous vous servez le plus (la main droite si vous êtes droitier, la main gauche si vous êtes gaucher) avec un mètre ruban sans prendre le pouce. Fermer la main et relever la mesure.

Reportez-vous ensuite au tableau de correspondance des tailles de gants ci-dessous

| Tour de main (en cm) | 17 | 19 | 21 | 24 | 27 | 29 |
|----------------------|----|----|----|----|----|----|
| Taille recommandée   | 6  | 7  | 8  | 9  | 10 | 11 |

La norme EN 388 régit les risques mécaniques. Les chiffres définissent le niveau de protection du gant.

- A - Résistance à l'abrasion (de 1 à 4) : est déterminée par le nombre de cycles d'abrasion nécessaires pour user l'échantillon du gant.
- B - Résistance à la coupure par lame (de 1 à 5) : est déterminée par le nombre de cycles nécessaires pour couper l'échantillon à une vitesse constante. (Concerne les lames droites)
- C - Résistance à la déchirure (de 1 à 4) : est la force nécessaire pour déchirer l'échantillon.
- D - Résistance à la perforation (de 1 à 4) : est la force nécessaire pour percer l'échantillon avec un poinçon standard.

**EPI**  **Ni repris  
Ni échangé**

## Protection des mains - Gants anti-coupure

Gant de protection tricoté une pièce. Support tricoté en fibres haute ténacité HDPE (Polyéthylène haute densité PEHD). Jauge 13. Enduction souple polyuréthane sur la paume. Dos aéré. Poignet élastique.

Ces gants fournissent une excellente résistance à la coupure tout en offrant une meilleure dextérité et un plus grand confort. Fournit une bonne protection contre l'abrasion et la déchirure en condition de manutention sèche. Exemples d'utilisations : maintenance industrielle, cartonnerie, construction aéronautique, fabrication de tôles, assemblage automobile et industrie.



| Réf.     | Taille            | Matière                         | Couleur | Code EN388 |
|----------|-------------------|---------------------------------|---------|------------|
| 11GANT04 | 7 à 11 à préciser | Polyéthylène haute densité PEHD | Gris    | 4X42B      |

## Protection des mains - Gants manutention fine - Blanc

Grâce à ses caractéristiques techniques, ce gant s'avère particulièrement adapté pour toutes les manipulations fines nécessitant une grande dextérité et un excellent toucher, ainsi qu'une protection contre les risques mécaniques légers et en particulier l'abrasion : industrie automobile, mécanique de précision, maintenance industrielle, industrie électronique, assemblage.



| Réf.     | Taille | Matière  | Couleur | Code EN388 |
|----------|--------|--|---------|------------|
| 11GANT09 | 7 à 11 | polyester - Enduction : polyuréthane (PU) sur la paume | Blanc   | 3121X      |

## Protection des mains - Gants anti-coupure - Noir

Grâce à ses caractéristiques techniques, ce gant s'avère particulièrement adapté pour tous les principaux travaux légers nécessitant une bonne dextérité ainsi que pour des travaux en milieu humide : manutention, cariste, entreposage, stockage, entretien des espaces verts, conditionnement et emballage, exploitation forestière... Pour les maçons, couvreurs, paysagistes, charpentiers, jardiniers...



| Réf.     | Taille | Matière   | Couleur           | Code EN388 |
|----------|--------|-----------|-------------------|------------|
| 11GANT01 | 8 à 10 | polyamide | rouge enduit noir | 3131X      |

## Protection des mains - Gants monteurs

Ce type de gant s'utilise généralement pour des travaux intermédiaires entre le gant type docker et le gant fin en chèvre ou en agneau. Il offre à la fois une bonne dextérité et une bonne protection générale : agriculteurs, entretiens des espaces verts, artisans, transport, logistique, manutentionnaires, déménageurs, etc.



| Réf.     | Taille | Matière                  | Couleur      | Code EN388 |
|----------|--------|--------------------------|--------------|------------|
| 11GANT02 | 8 à 14 | Cuir tout fleur de bovin | gris naturel | 2121X      |

Photos non contractuelles. Conditionnements susceptibles d'être modifiés.



## Protection du corps - Gilet de visualisation

Ce vêtement a pour but de signaler visuellement la présence de l'utilisateur, afin de le détecter et de le voir dans les situations dangereuses, dans toutes les conditions de luminosité de jour comme de nuit dans la lumière des phares. De couleur jaune, en matière polyester, il a :

- 2 bandes grises réfléchissantes horizontales,
  - une fermeture par bandes auto-agrippantes.
- Existe en orange - Marquage possible sur commande.



| Réf.     | Tailles à préciser |
|----------|--------------------|
| 11VET01J | L - XL - XXL       |

## Protection du corps - Parka 4 en 1

Ce vêtement n'est pas qu'une parka, c'est aussi un gilet sans manches, un blouson, une parka légère et une parka chaude. De couleur jaune et bleu, ce vêtement permet à l'utilisateur de le porter par tous les temps.

| Réf.     | Tailles à préciser |
|----------|--------------------|
| 11VET04J | S à 3XL            |



## Protection des pieds

### Chaussures

Idéal pour les travaux en extérieur, cette chaussure est légère car elle est entièrement composite (embout + insert anti-perforation).

| Réf.    | Tailles | Caractéristique | Couleur |
|---------|---------|-----------------|---------|
| 11CHA01 | 39 à 47 | Basse           | Noir    |



- Renfort anti-abrasion sur l'avant,
- Embout composite de sécurité non métallique EN ISO 20345,
- Plaque anti-perforation non métallique EN ISO 20345,
- Semelle et tige résistantes aux hydrocarbures,
- Cuir gras protégeant idéalement de l'humidité,
- VPS System (limite la fatigue).

## Protection des pieds

### Chaussures

Idéal pour les travaux en extérieur, cette chaussure est légère car elle est entièrement composite (embout + insert anti-perforation).

| Réf.    | Tailles | Caractéristique | Couleur |
|---------|---------|-----------------|---------|
| 11CHA02 | 39 à 47 | Haute           | Noir    |



- Renfort anti-abrasion sur l'avant.
- Embout composite de sécurité non métallique EN ISO 20345,
- Plaque anti-perforation non métallique EN ISO 20345,
- Semelle et tige résistantes aux hydrocarbures,
- Cuir gras protégeant idéalement de l'humidité,
- VPS System (limite la fatigue).

## Protection des pieds

### Chaussures

Idéal pour le secteur du bâtiment et des travaux publics (BTP), cette chaussure a une haute résistance à l'abrasion et protégera parfaitement vos malléoles contre les chocs latéraux.

| Réf.    | Tailles | Caractéristique | Couleur |
|---------|---------|-----------------|---------|
| 11CHA03 | 39 à 47 | Haute           | Marron  |



- Cuir pleine fleur hydrofuge. Semelle Softane™ PU double densité,
- Embout polymère, anti-perforation acier,
- Anti-statique,
- Embout large en polymère pour un gain de poids (50 % plus léger que l'acier) résistant à un choc de 200 Joules,
- Intercalaire anti-perforation en acier inoxydable,
- Très bonne résistance aux huiles et hydrocarbures.

 **Ni repris  
Ni échangé**

## Protection de la tête - Casque de chantier

Calotte en polyéthylène moulée sous pression. Coiffe en polyéthylène basse densité. Bandeau interchangeable et réglable de 53 à 63 cm, monté avec une garniture confort de 32 cm. Dispositifs pour fixations d'accessoires. Norme : EN 397. Agréé SNCF, EDF-GDF. Vendu à l'unité.

| Référence | Tour de tête en cm | Poids |
|-----------|--------------------|-------|
| 11EPI01   | 53 à 63            | 350 g |



## Protection auditive - Casque antibruit

Conçu pour des environnements très bruyants, il atténue au maximum les fréquences extrêmement basses. Conception légère. Design profilé. Pression constante.

Coussinets remplis de liquide pour plus de confort. 2 points d'attache. Applications : travaux lourds de génie civil, travaux de construction, industrie de fabrication, aéroports, métallurgie, imprimerie...

SNR = 31 dB / H = 34 dB / M = 29 dB / L = 20 dB. Norme EN 352-1.

| Réf.    | Nombre de décibels | Couleur | Poids |
|---------|--------------------|---------|-------|
| 11EPI03 | 30                 | Vert    | 235 g |



## Protection des yeux - Lunettes de protection anti-UV

Grâce à ses caractéristiques techniques : **bi-matières: polycarbonate et TPR**, cet équipement s'avère particulièrement adapté pour tous les principaux travaux nécessitant une protection contre les risques mécaniques et projections à savoir : meulage, menuiserie, polissage, industrie, laboratoires, etc...

| Réf.    | Coloris     | Épaisseur oculaire en mm | Poids en g | Quantité par boîte |
|---------|-------------|--------------------------|------------|--------------------|
| 11EPI04 | transparent | 2                        | 27         | 10                 |



## Protection des yeux Surlunettes incolore antirayures antibuée

Lunettes de protection pouvant être portées par-dessus des lunettes correctrices. Usage général et projections mécaniques (meulage, fraisage, usinage...). Résistance à l'impact (45 m/s) à des températures extrêmes (-5°C / +55°C). Oculaire incolore laissant passer 91,2 % de la lumière visible.

Revêtement antirayures multicouches et antibuée sur les 2 faces .  
Vendu à l'unité.

| Réf.    | Coloris     | Champ visuel |
|---------|-------------|--------------|
| 11EPI05 | transparent | 120°         |



Photos non contractuelles. Conditions de vente suscipit.fr



# Machines

## Banderoleuses

### Comment bien choisir sa banderoleuse ?

Ces machines à banderoler facilitent la pose du film sur la palette. Le film est appliqué de manière homogène et constante, ce qui vous permet un gain de matière.

**ROBOPAC**



Notre S.A.V. assure l'installation de la machine et la formation de vos opérateurs



| Réf.                        | 11ECOWRAPXL                            | 11ECOPLATBASE<br>11ECOPLATFRD                      | 11ROBM110<br>11ROBS7FRD                  |
|-----------------------------|--|--|--|
| Bras tournant               | ✓                                      |  |  |
| Plateau tournant            |  | ✓  |  |
| Robot                       |  |  | ✓  |
| Etat de la charge           | Très légère<br>Sensible à l'écrasement | Régulières<br>Peu fragiles<br>Stockage sur palette | Palettes longues<br>Palettes différentes |
| Nombre de palettes par jour | 1 à 150                                | 1 à 200  | 1 à 150                                  |

### ECOWRAP PLUS XL

Banderoleuse semi-automatique à bras tournant et frein manuel.



Bras tournant de 7 à 11 tours par minute

Hauteur de palette maximale : 2 mètres

| Réf.        | Chariot         | Dimensions machine en mm         | Poids machine en kg | Dimensions palette                      | Alimentation en Volt | Puissance en Watt |
|-------------|-----------------|----------------------------------|---------------------|---|----------------------|-------------------|
| 11ECOWRAPXL | Frein mécanique | L : 2923<br>I : 2450<br>H : 2573 | 200                 | L : 1200<br>I : 1200<br>H : 2000 (max.) | 230                  | 700               |

Options :

■ Butée latérale

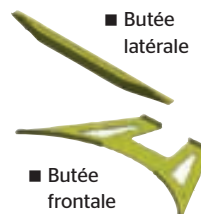

■ Butée frontale

- Adaptée aux espaces réduits, c'est le bras qui tourne autour de la palette,
- Filmage constant à l'aide de son frein mécanique,
- Idéal pour les palettes instables, irrégulières et/ou sensible à l'écrasement,
- Dépose du film sans effort pour l'opérateur,
- Interface conviviale avec le tableau de commandes avec afficheur LED,
- Fiabilité et robustesse,
- Sécurisé à l'aide de son bouton d'arrêt d'urgence et détecteur de chocs provoquant l'arrêt de la machine,
- Entretien facile.



■ Chariot FRD

Chariot doté d'un frein mécanique réglable à la main permettant de régler la tension de banderolage. Dispositif d'embrayage/débrayage rapide du frein pour faciliter l'accrochage du film à la base de la palette.

**Bobine de film 8 kg maxi.**

Consommables :

| Réf.     | Désignation            |
|----------|------------------------|
| 11FEP04M | Film préétiré 12 µ     |
| 11FEP08M | Film préétiré 9 µ      |
| 11FEP09M | Film préétiré noir 9 µ |
| 11FEP10M | Film préétiré 10 µ     |



■ Tableau de commande  
Panneau avec afficheur en couleur de 3,5 pouces et sélecteur paramètres JOG.

**P102**

**Banderoleuse**

Bras tournant  
Plateau tournant  
Robot de banderolage



**P106**

**Calage papier**

Geami manuelle  
TT Cutter  
Trident mini  
Trident  
LC2  
LC Bulk  
Guardian  
Junior  
CC  
Senior



**P110**

**Calage coussin d'air**

NewAir®  
Mini Pak'r®  
Ascent®  
Fill-Air® Rocket™



**P112**

**Soudeuses**

SealKid  
SealBoy  
Magneta  
Machine à rétracter,  
Soudeuse à cloche



**P114**

**Cercleuses**

Tendeur sertisseur autonome  
Semi-automatique



**P116**

**Adhésiveuse  
Humecteur**



**P117**

**Agrafeuses**

Manuelle  
Pneumatique  
Électrique (batterie)



**P118**

**Transpalette**

Manuel  
Peseur



**P119**

**Convoyeur  
Ligne de production  
S.A.V.**

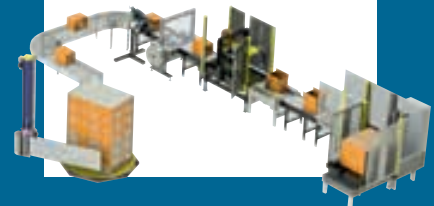

GAGNEZ DU TEMPS,  
passez vos commandes sur  
**www.siremballage.fr**  
et assurez-vous une livraison  
dans les meilleurs délais



Votre commercial se tient à  
votre disposition pour vous  
apporter les informations  
techniques nécessaires et  
vous aider dans votre choix.



**VOS COMMANDES**

**siremballage.fr | 01 34 46 98 00**

## Banderoleuses **ROBOPAC**

Les Ecoplat Plus sont des banderoleuses à plateau tournant. Elles sont disponibles en deux versions, Base et FRD. Elles sont ergonomiques et permettent une dépose de film sans effort pour l'opérateur. Son plateau tournant en acier haute résistance est robuste.



Notre S.A.V. assure l'installation de la machine et la formation de vos opérateurs

### Ecoplat Plus Base - Ecoplat plus FRD

**Banderoleuse Ecoplat Plus Base** à plateau tournant standard à frein manuel réglable, l'Ecoplat Plus Base possède un programme qui permet un filmage constant et 3 paramètres de réglage.

**Banderoleuse Ecoplat Plus FRD** à plateau tournant et frein manuel réglable, l'Ecoplat plus FRD possède des fonctions plus avancées grâce à ces différents paramètres. Son panneau de commande LED permet plus de précision sur les réglages. L'arrêt du chariot porte bobine se fait en fin de cycle à sa hauteur.

| Réf.          | Plateau | Diamètre du plateau en mm | Chariot               | Dimensions machine en mm         | Poids machine en kg | Dimensions maximales palette en mm | Charge maximales palette en kg | Alimentation en Volt | Puissance en Watt |
|---------------|---------|---------------------------|-----------------------|----------------------------------|---------------------|------------------------------------|--------------------------------|----------------------|-------------------|
| 11ECOPLATBASE | Plein   | 1650                      | Frein mécanique       | L : 2720<br>I : 1715<br>H : 2560 | 395                 | 1 000 x 1 200                      | 2 000                          | 230                  | 550               |
| 11ECOPLATFRD  | Plein   | 1650                      | Frein mécanique FRD L | L : 2720<br>I : 1715<br>H : 2560 | 425                 | 1 000 x 1 200                      | 2 000                          | 230                  | 730               |



#### Le plateau, pour l'Ecoplat Plus Base et l'Ecoplat Plus FRD :

- démarrage et arrêt progressif du plateau,
- vitesse de rotation du plateau 4 à 10 tours par minutes.



#### Panneau Ecoplat Plus Base

Le panneau de contrôle Ecoplat Plus Base permet de configurer facilement toutes les fonctions du cycle à l'aide des boutons électromécaniques. Il possède un bouton d'urgence qui permet l'arrêt de la machine et un bouton de réarmement pour le redémarrage.



#### Panneau Ecoplat Plus FRD

Le panneau de contrôle et l'écran de sélection permettent d'obtenir un accès facilité aux fonctions de la machine et une lecture claire des configurations de travail. Il possède un bouton d'urgence qui permet l'arrêt de la machine et un bouton de réarmement pour le redémarrage.



#### Le chariot porte-bobine :

- chariot avec frein mécanique pour un filmage constant,
- cellule de détection de hauteur de charge,
- sécurité anti-écrasement,
- dispositif d'embrayage/débrayage rapide du frein pour faciliter l'accrochage du film à la base de la palette.



#### Le CHARIOT porte bobine FRD :

- chariot avec frein mécanique pour un filmage constant,
- réglage de la hauteur de la montée du chariot en fin de cycle,
- cellule de détection de hauteur de charge
- sécurité anti-écrasement,
- dispositif d'embrayage/débrayage rapide du frein pour faciliter l'accrochage du film à la base de la palette.

### Consommables en option

| Réf.        | Désignation                         |
|-------------|-------------------------------------|
| 11RAMPEC016 | Rampe pour charge 1 tonne           |
| 11RAMPE16   | Rampe pour charge 2 tonnes          |
| 11ECOCELL   | Cellule de détection pour film noir |



- Option : Cette cellule permet l'utilisation du film noir pour le banderolage.



Le robot de banderolage est conçu pour envelopper et stabiliser des charges palettisées de toutes formes, tailles et poids à l'aide d'un film étirable offrant une autonomie d'emballage élevée.

**Le Robot, c'est :**

- une réduction des coûts de film de 35 % à 55 %,
- une contenance de la charge améliorée,
- un endommagement de produit réduit lors du transport de 40%.  
(comparé au filmage manuel)

**Robot Master plus FRD - Robot S7 FRD**

**Robot de banderolage Master plus FRD**

Performance : Idéal pour les produits de n'importe quelles formes, dimensions ou poids.

Ergonomie : Déplacement aisé grâce à la gouverne de manutention et arrêt du chariot porte-bobine à hauteur de l'utilisateur en fin de cycle

Utilisation facile : grâce au panneau de commande.

**Robot de banderolage S7 FRD**

Performance : Idéal pour les produits de n'importe quelles formes, dimensions ou poids.

Efficacité : Grâce à la commande du film par moteurs sans balais et aux nouveaux chariots plus performants, il est possible de contrôler le film avec une extrême précision.



- Vitesse de rotation : 35 à 65 m/min,
- 150 palettes par jour.

| Réf.       | Hauteur banderolage en mm | Frein     | Encombrement rotation en mm | Type de chariot | Taille minimum palette en mm | Batteries (x2)    | Dimensions robot                    | Poids robot |
|------------|---------------------------|-----------|-----------------------------|-----------------|------------------------------|-------------------|-------------------------------------|-------------|
| 11ROBM110  | 2 200                     | mécanique | 1 100                       | FRD             | 600 x 600                    | 12 volt<br>110 Ah | L : 1 672<br>l : 1 100<br>H : 2 596 | 314         |
| 11ROBS7FRD | 2 200                     | mécanique | 1 200                       | FRD             | 600 x 600                    | 12 volt<br>110 Ah | L : 1 802<br>l : 1 142<br>H : 2 657 | 326         |

**Consommables en option**



**Réduction de laize variable.**  
Système de réduction automatique de la bande de film. La meilleure solution pour contenir le produit.



**Coupe automatique du film.**  
Accroître l'efficacité en termes de temps et rendre le travail de l'opérateur plus aisé, intervient à la fin du cycle.

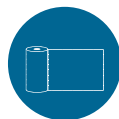

**Porte-bobine avec frein pour film à filet.**  
Adapté aux applications dans le secteur agroalimentaire.



**Votre commercial se tient à votre disposition pour vous apporter les informations.**



- Vitesse de rotation : 35 à 80 m/min,
- autonomie : 250 palettes en charge complète.



Photos non contractuelles. Conditionnements susceptibles d'être modifiés.



## Comment bien choisir son calage papier ?

### Calage papier

Des machines, mises à disposition gratuitement ou avec un faible coût de location pour certains modèles. Que vous ayez une problématique de protection ou de remplissage de vide, une solution existe ! N'hésitez pas à nous contacter afin qu'un de nos commerciaux diagnostique vos besoins et vous propose la solution adaptée.

#### Avantages :

- Protège les produits à angles saillants ;
- Associé à une caisse américaine en carton, vous confectionnez un emballage mono matériau, recyclable et biodégradable,
- Limite votre espace dédié au matériau de calage,
- Entre dans le cycle de collecte et de valorisation des déchets (recyclable),
- Dispose de 3 modes de fonctionnement : manuel (avec pédale), semi-automatique et automatique.



| Réf.                       | 11MGEAMIM<br>11MGEAMI            | 11MTTCUTTER | 11MTRIDENT | 11MTRIDMINI  | 11MLC<br>11MLCBULK                           | 11MLGUARDIAN | 11MJUNIOR | 11MCC                 | 11MSENIOR |
|----------------------------|----------------------------------|-------------|------------|--------------|--|--------------|-----------|-----------------------|-----------|
| <b>Nom</b>                 | GEAMI M                          | TTCUTTER    | TRIDENT    | TRIDENT MINI | LC2<br>BULK                                  | GUARDIAN     | JUNIOR    | CC                    | SENIOR    |
| <b>Calage</b>              | ✓                                | ✓           | ✓✓         | ✓✓           | ✓✓   | ✓✓           | ✓✓✓       | ✓✓                    | ✓✓✓       |
| <b>Nappage</b>             | ✓                                |             |            |              | ✓  | ✓            | ✓✓        | ✓                     | ✓✓        |
| <b>Remplissage de vide</b> |                                  | ✓✓✓         | ✓✓✓        | ✓✓✓          | ✓✓   | ✓✓           | ✓✓        | ✓✓                    | ✓✓        |
| <b>Consommable</b>         | Rouleau                          | Ramette     | Ramette    | Ramette      | Ramette (LC2)<br>Palette<br>de ramettes BULK | Ramette      | Rouleau   | Rouleau et<br>ramette | Rouleau   |
| <b>Cadence</b>             | Manuelle<br>existe en électrique | 84 m/min    | 2.3 m/min  | 1.4 m/min    | 72 m/min                                     | 72 m/min     | 18 m/min  | 36 m/min              | 21 m/min  |

### GEAMI manuelle

Ce système permet de transformer le papier en alvéoles qui s'emboîtent les unes dans les autres. 100 % naturelle, cette protection est naturelle recyclable et réutilisable. Souple et léger, Il s'enroule et s'adapte à toutes les formes de produits.



■ 11MGEAMI



■ 11MGEAMIM



| Ref.      | Poids en kg | Dimensions en cm |         |            |
|-----------|-------------|------------------|---------|------------|
|           |             | Longueur         | Hauteur | Profondeur |
| 11MGEAMIM | 15          | 66               | 31,5    | 49         |
| 11MGEAMI  | 31          | 71               | 43,2    | 51         |

### Consommable

| Ref.       | Type de papier      | Laize en mm | Longueur en ml | Conditionnement |
|------------|---------------------|-------------|----------------|-----------------|
| 04RANP2500 | Papier alvéolé brun | 500         | 250            | rouleau         |
| 04RANP840  | Papier de soie      | 300         | 840            | rouleau         |



### GEAMI Wrap'n Go

Le Wrap'n Go est un excellent choix pour les applications de faible à moyen volume. Il s'intègre aisément dans n'importe quelle zone d'emballage, et un mécanisme de tension à ajustage automatique breveté permet un fonctionnement fiable et direct. Wrap 'n Go remplace l'emballage film à bulles par une protection à la fois durable et rentable, assurant une expérience client optimisée.



**P.88**  
Plus d'infos

## TT CUTTER

La TT cutter est un système de remplissage de vide et de calage avec un outil de coupe intégré ainsi l'opérateur peut remplir rapidement ses colis. Elle s'intègre facilement à vos postes de travail à l'aide de son pied à hauteur réglable.

Avec 1,4 mètre de calage produit par seconde, elle est extrêmement rapide. Très simple d'utilisation, le chargement de ramette ne prend que quelques secondes.

| Réf.        | Type         | Poids en kg | Dimensions en cm |           |            | Cadence en m/min |
|-------------|--------------|-------------|------------------|-----------|------------|------------------|
|             |              |             | Longueur         | Hauteur   | Profondeur |                  |
| 11MTTCUTTER | TT sur table | 24,50       | 40               | 125 à 150 | 39         | 84               |
|             | TT sur pied  | 30,00       | 108              | 188 à 213 | 108        | 84               |

### Consommable

| Références | Grammage des plis g/m <sup>2</sup> | Laize en mm | Longueur en ml | Conditionnement |
|------------|------------------------------------|-------------|----------------|-----------------|
| 04RANP01   | 1 Pli de 50                        | 380         | 500            | Ramette         |
| 04RANP7118 | 1 Pli de 70                        | 380         | 360            | Ramette         |
| 04RANP883  | 1 Pli de 70 (recyclé)              | 380         | 360            | Ramette         |

## TRIDENT - TRIDENT MINI

La **FillPak Trident™** est une solution d'emballage de protection constituée à 100 % de papier qui offre potentiellement une réduction de 15 % ou plus de consommation de papier par rapport aux autres convertisseurs. La Trident forme le papier de façon triangulaire c'est une technologie brevetée qui a pour double objectif le remplissage et le blocage-calage pour une livraison sûre du produit lors de l'expédition. Tous les avantages clé sont réunis pour les expéditeurs de gros volumes.

La **FillPak Trident Mini™** est une solution de remplissage de vide composée à 100 % de papier qui permet de réduire la consommation moyenne de papier de 20 à 25 % par rapport aux autres machines à base de papier. Grâce à ses coussins en papier de forme triangulaire, la FillPak Trident Mini est une solution d'emballage flexible et facile à utiliser qui convient parfaitement aux applications de remplissage, tout en assurant un blocage, un calage et une fixation supplémentaires pour une livraison sûre du produit lors du transport.

| Réf.        | Type | Poids en kg | Dimensions en cm |         |            | Cadence en m/min |
|-------------|------|-------------|------------------|---------|------------|------------------|
|             |      |             | Longueur         | Hauteur | Profondeur |                  |
| 11MTRIDENT  |      | 82          | 461              | 163     | 109        | 2.3              |
| 11MTRIDMINI |      | 36          | 92               | 200     | 92         | 1.4              |

### Consommable

|   | Références | Grammage des plis g/m <sup>2</sup> | Laize en mm | Longueur en ml | Conditionnement             |
|---|------------|------------------------------------|-------------|----------------|-----------------------------|
|   | 04RANP01   | 1 Pli de 50                        | 380         | 500            | Ramette sans bande adhésive |
| ✓ | 04RANP647  | 1 Pli de 70                        | 381         | 360            | Ramette avec bande adhésive |



■ Sur pied



■ 11MTRIDENT

- Facilité de chargement et d'utilisation
- Diverses qualités de papier
- Réduction de 20 à 25 % de la consommation de papier.



■ 11MTRIDMINI



## Calage papier

### LC2 - LC BULK

La **Padpack LC2** convertit votre ramette de papier en pad, ce qui permet de réaliser des matelas de calage souples et résistants. Idéale pour caler et protéger vos produits dans vos caisses, elle permet aussi de combler les vides à l'intérieur de vos emballages. Elle s'incline à 90° et s'adapte parfaitement aux postes d'emballage. Ultra rapide, le papier se transforme en pad à 1,2 mètre par seconde.

Elle est alimentée par des ramettes légères, faciles à transporter et qui disposent d'une bande adhésive permettant de les relier entre elles, éliminant ainsi la phase d'amorçage d'une nouvelle ramette dans le convertisseur.

Le **système BULK** intègre à sa machine LC (même caractéristique) une palette de consommable reliée en continu, ce qui permet de gagner en productivité. Plus besoin de charger les ramettes tous les 360 m, ce qui **permet de gagner 23 chargements**.

| Ref.      | Consommables | Poids en kg | Dimensions en cm |           |            | Cadence en m/min. |
|-----------|--------------|-------------|------------------|-----------|------------|-------------------|
|           |              |             | Longueur         | Hauteur   | Profondeur |                   |
| 11MLC2    | Ramette      | 100         | 83               | 127 à 188 | 76 à 110   | 72                |
| 11MLCBULK | Palette      | 100         | 83               | 127 à 188 | 76 à 110   | 72                |

### Consommable

| Ref.      | Ref. machine | Type de conditionnement | Grammage des plis g/m <sup>2</sup> | Laize en mm | Longueur en ml |
|-----------|--------------|-------------------------|------------------------------------|-------------|----------------|
| 04RANP02  | 11MLC2       | Ramette                 | 1 pli de 90                        | 760         | 300            |
| 04RANP03  | 11MLC2       | Ramette                 | 1 pli de 70                        | 760         | 360            |
| 04RANP820 | 11MLCBULK    | Palette de 24 ramettes  | 1 pli de 70                        | 760         | 8640           |
| 04RANP810 | 11MLC2       | Ramette                 | 1 pli 70 recyclé                   | 762         | 360            |



■ 04RANP820



■ 11MLC2

■ 11MLCBULK



■ 04RANP02  
■ 04RANP03

## GUARDIAN



La **Guardian** est un système de calage papier. Elle permet d'obtenir en une seconde 1,20m de papier de remplissage. Son faible encombrement lui permet d'être installée dans des espaces de travail restreints. Fonctionnelle, elle peut être rechargée en moins d'une minute et s'adapte parfaitement à la hauteur du poste de travail. Son écran tactile amovible ou sa pédale permet de contrôler la production de calage.

| Ref.        | Dimensions en cm |         |            | Cadence en m/min. | Poids en kg. |
|-------------|------------------|---------|------------|-------------------|--------------|
|             | Longueur         | Hauteur | Profondeur |                   |              |
| 11MGUARDIAN | 100              | 61      | 163        | 72                | 93           |

### Consommable

| Ref.        | Grammage des plis en g/m <sup>2</sup> | Laize en mm | Longueur en ml |
|-------------|---------------------------------------|-------------|----------------|
| 04RANP15018 | 2 plis de 70/70                       | 380 x 2     | 100            |
| 04RANP1503  | 1 pli de 90                           | 380 x 2     | 300            |
| 04RANP15031 | 1 pli de 90 (recyclé)                 | 380 x 2     | 300            |



## JUNIOR

La Junior est une machine de calage idéale pour les petites et moyennes cadences, disposant de plusieurs postes d'emballage car elle se déplace facilement. Simple d'utilisation, il suffira d'abaisser la poignée pour que le mécanisme de matelassage démarre. La découpe s'effectuera manuellement selon vos besoins.

| Ref.      | Poids en kg | Dimensions en cm |         |            | Cadence m/min. |
|-----------|-------------|------------------|---------|------------|----------------|
|           |             | Longueur         | Hauteur | Profondeur |                |
| 11MJUNIOR | 47          | 80               | 154     | 78         | jusqu'à 18     |

### Consommable

| Référence | Conditionnement | Grammage   | Laize en mm | Longueur en Ml | Quantité par palette |
|-----------|-----------------|------------|-------------|----------------|----------------------|
| 04RANP522 | Rouleau         | 2 plis 70g | 680         | 160            | 20                   |



## CC

La CC convertit votre papier en pad de 11 cm de largeur : réalise des matelas de calage souples et résistants. Idéale pour caler et protéger vos petits produits dans vos petites et moyennes caisses, elle comble aussi les vides à l'intérieur de vos emballages. Compacte, elle a un faible encombrement et s'adapte facilement sur tous les postes d'emballage. Elle s'utilise horizontalement sur table ou sur pied.

| Ref.  | Poids en kg | Dimensions en cm |         |         | Cadence en m/min. |
|-------|-------------|------------------|---------|---------|-------------------|
|       |             | Longueur         | Hauteur | Largeur |                   |
| 11MCC | 50          | 51               | 55      | 81      | 36                |

### Consommable

| Références  | Conditionnement | Grammage des plis g/m <sup>2</sup> | Laize en mm | Longueur en mm |
|-------------|-----------------|------------------------------------|-------------|----------------|
| 04RANP5111  | Rouleau         | 2 plis 50/70                       | 380         | 180            |
| 04RANP51187 | Ramette         | 1 pli 70                           | 380         | 360            |



## SENIOR

La SENIOR convertit votre rouleau de papier en pad, ce qui permet de réaliser des matelas de calage souples et résistants. Idéale pour caler et protéger vos produits lourds dans vos caisses, elle permet aussi de combler les vides à l'intérieur de vos emballages. D'une grande rapidité, elle est adaptée aux grandes cadences. Elle s'utilise aussi bien horizontalement que verticalement avec un rouleau de papier 2 plis qui permet de réaliser un matelas très compact. Elle s'intègre parfaitement sur vos chaînes d'emballage.

| Ref.      | Disposition     | Poids en kg | Dimensions en cm |           |         | Cadence en m/min. |
|-----------|-----------------|-------------|------------------|-----------|---------|-------------------|
|           |                 |             | Longueur         | Hauteur   | Largeur |                   |
| 11MSENIOR | Horizontalement | 175         | 94               | 110 à 163 | 176     | 72                |
|           | Verticalement   | 175         | 94               | 193 à 225 | 110     | 72                |

### Consommable

| Références | Conditionnement | Grammage des plis g/m <sup>2</sup> | Laize en mm | Longueur en ml |
|------------|-----------------|------------------------------------|-------------|----------------|
| 04RANP1214 | Rouleau         | 2 x 50                             | 762         | 215            |
| 04RANP70   | Rouleau         | 2 x 70                             | 760         | 175            |
| 04RANP010  | Rouleau         | 70 x 75                            | 762         | 250            |



## Comment bien choisir son calage par coussin d'air ?

Nos techniciens sélectionneront avec vous, parmi une très large gamme de machines, celle qui correspondra le mieux à vos besoins, en fonction de vos consommations, de la configuration de vos postes d'emballage et du type de calage que vous souhaitez réaliser, matelassage ou protection.

### Avantages :

- une gamme de petites machines de très faible encombrement,
- une gamme de machines plus grosses travaillant en temps masqué,
- très rapides,
- polyvalentes,
- calage très léger.

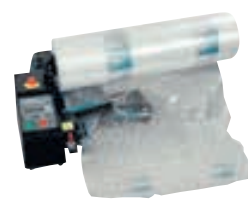

| Réf.                      | 11MMPRV3                    | 11MASCENT | 11MROCKET         | 11MFLEX      |
|---------------------------|-----------------------------|-----------|-------------------|--------------|
| Nom                       | MINI PAK'R®                 | ASCENT    | FILL-AIR® ROCKET™ | NEWAIR® FLEX |
| Calage                    | ✓✓                          | ✓         | ✓                 | ✓✓           |
| Nappage                   | ✓✓<br>Selon le film utilisé |           |                   | ✓✓✓          |
| Remplissage de vide       | ✓✓✓                         | ✓✓✓       | ✓✓✓               |              |
| Cadence en mètres/minutes | 7,5                         | 23        | 30                | 20           |

### NEWAIR®

Facile à mettre en place et simple d'utilisation, cette machine est idéale pour le calage et le matelassage de vos produits. Son film lui assure une barrière de protection optimale durant le transport. La machine ne nécessite pas de branchement d'air comprimé, elle produit seule un matériau gonflé prêt à l'emploi.



| Ref.    | Poids en kg | Dimensions en cm |         |            | Cadence mètres par minute |
|---------|-------------|------------------|---------|------------|---------------------------|
|         |             | Longueur         | Hauteur | profondeur |                           |
| 11MFLEX | 36,7        | 77               | 67      | 46         | jusqu'à 20                |

### Consommable en rouleau

| Réf.  | Particularités | Dimensions du coussin à plat en mm |            | Longueur en ML |
|---|----------------|------------------------------------|------------|----------------|
|   |                | Largeur                            | Prédécoupe |                |
| <b>Film new air régular - 30 % Recyclée</b> |                |                                    |            |                |
| 06FNAR416M                                  | Medium         | 400                                | 160        | 1 006          |
| 06FNAR432M                                  | Medium         | 400                                | 320        | 1 006          |
| 06FNAR416L                                  | Large          | 400                                | 160        | 610            |
| 06FNAR432L                                  | Large          | 400                                | 320        | 610            |
| 06FNAR832L                                  | Large          | 800                                | 320        | 610            |

## Mini Pak'r® V3 30 % MATIÈRE RECYLÉE

D'un encombrement minimal, le système Mini Pak'r® accepte différents types de films pour s'adapter à tous vos besoins, qu'ils soient pour le remplissage de vide ou pour le nappage. Cette petite machine est adaptée pour les petites et moyennes cadences.

| Ref.     | Poids en kg | Dimensions en cm |         |            | Cadence m/min. |
|----------|-------------|------------------|---------|------------|----------------|
|          |             | Longueur         | Hauteur | Profondeur |                |
| 11MMPRV3 | 6           | 36               | 28      | 33         | 7,5            |

### Consommable en rouleau

| Réf.                                 | Particularités | Dimensions du coussin à plat en mm |            | Longueur en ML |
|--------------------------------------|----------------|------------------------------------|------------|----------------|
|                                      |                | Largeur                            | Prédécoupe |                |
| <b>Mini pak'r V3 - 30 % Recyclée</b> |                |                                    |            |                |
| 06MPR213                             | Coussin        | 200                                | 130        | 515            |
| 06MPR220                             | Coussin        | 200                                | 200        | 515            |
| 06MPDC425                            | Double coussin | 400                                | 250        | 375            |
| 06MPQL415                            | Quilt large    | 400                                | 150        | 375            |
| 06MPM413                             | Multitube      | 400                                | 130        | 450            |



## Ascent®

L'Ascent permet de réaliser un matelassage hybride, un matelassage gonflable avec une structure carrée exclusive qui procure une meilleure protection du produit et une expérience client de niveau supérieur.

| Ref.      | Dimensions en cm |         |            | Cadence m/min. |
|-----------|------------------|---------|------------|----------------|
|           | Longueur         | Hauteur | Profondeur |                |
| 11MASCENT | 57               | 43.8    | 48.2       | 23             |

### Consommable en rouleau

| Réf.       | Dimensions du coussin à plat en mm |                | Longueur en ML |
|------------|------------------------------------|----------------|----------------|
|            | Largeur                            | Particularités |                |
| 06FAR4215S | 400 x 215                          | petits carrés  | 381            |
| 06FAR8215S | 800 x 215                          | carrés moyens  | 381            |



## Fill-Air® Rocket™ 95 % MATIÈRE RECYLÉE

La Fill-Air® Rocket s'installera facilement sur votre poste de travail. D'une grande productivité, elle fabrique les coussins selon vos besoins. Elle est idéale pour le remplissage de vide.

| Ref.      | Poids en kg | Dimensions en cm |         |            | Cadence m/min. |
|-----------|-------------|------------------|---------|------------|----------------|
|           |             | Longueur         | Hauteur | Profondeur |                |
| 11MROCKET | 11          | 35               | 32      | 34         | 30             |

### Consommable en rouleau

| Références | Laize en mm | Prédécoupe en mm | Longueur en ML | Épaisseur en µ |
|------------|-------------|------------------|----------------|----------------|
| 06FAE2013  | 200         | 130              | 1280           | 20             |
| 06FAE2020  | 200         | 200              | 1280           | 20             |



## Soudeuses

Idéale pour fabriquer vos sachets à l'aide de la gaine plastique, la soudeuse vous permet de ne pas avoir à stocker différentes dimensions de sacs, c'est vous qui choisissez la longueur.

Une très large gamme de machines existe, à choisir en fonction de vos largeurs de soudure et de la cadence souhaitée.

### Soudeuse SEALKID

La Sealkid est une soudeuse de table économique par impulsion avec système de coupe destinée aux utilisations ponctuelles. Cette machine ne dispose pas d'une barre de soudure amovible. Elle convient à la fermeture de sachets en polyéthylène d'une épaisseur maximum de 150 microns pour des utilisations ponctuelles sur des petites quantités de sacs. Grâce à son couteau il est possible de fabriquer les sacs à la longueur souhaitée à partir d'un rouleau de gaine. Le contrôle du temps de soudure est assuré par une minuterie.

**En option, il est possible d'adjoindre un dérouleur de gaine et un plateau de travail pour faciliter la présentation du sac.**

| Ref.      | Dimensions de la soudure en mm |         | Épaisseur du film en $\mu$ | Poids de la pince en kg | Alimentation       | Option - Ref. |           |
|-----------|--------------------------------|---------|----------------------------|-------------------------|--------------------|---------------|-----------|
|           | Longueur                       | Largeur |                            |                         |                    | Plateau       | Dérouleur |
| 11S236SK  | 235                            | 3       | 2 x 150                    | 5                       | 230 W mono - 165 W | 110T235SK     | 11RL235SK |
| 11S321SK  | 320                            | 3       | 2 x 150                    | 7,2                     | 230 W mono - 280 W | 110T320SK     | 11RL320SK |
| 11SK421SK | 420                            | 3       | 2 x 150                    | 9                       | 230 W mono - 300 W | 110T420SK     | 11RL420SK |
| 11SK621SK | 620                            | 3       | 2 x 150                    | 11                      | 230 W mono - 400 W | 110T620SK     | 11RL620SK |

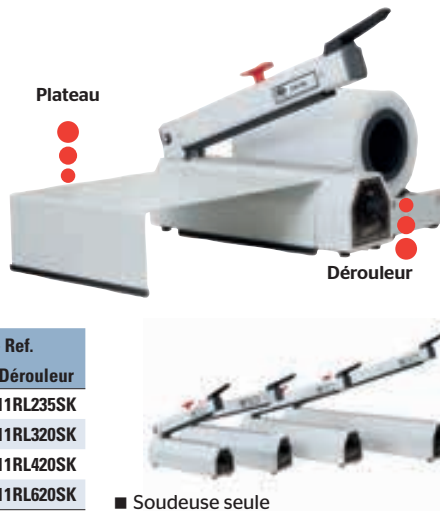

### Soudeuse SEALBOY

La Sealboy est une soudeuse de table équipée d'un verrouillage par électroaimant. Cette machine est très robuste. Les temps de soudure et de refroidissement sont donc gérés automatiquement par la machine pour une qualité constante de soudure. Un potentiomètre permet d'ajuster ceux-ci en fonction de l'épaisseur du film à souder, le bras de soudure se relève automatiquement. La machine est équipée d'un couteau pour permettre de fabriquer des sachets à partir d'un rouleau de gaine ou de couper l'excédent du film après soudure afin d'améliorer la présentation.

**En option, il est possible d'adjoindre un dérouleur de gaine et un plateau de travail pour faciliter la présentation du sac.**

| Ref.      | Dimensions de la soudure en mm |         | Épaisseur du film en $\mu$ | Poids de la pince en kg | Alimentation       | Option - Ref. |           |
|-----------|--------------------------------|---------|----------------------------|-------------------------|--------------------|---------------|-----------|
|           | Longueur                       | Largeur |                            |                         |                    | Plateau       | Dérouleur |
| 11SSBM235 | 235                            | 3       | 2 x 200                    | 7,4                     | 230 W mono - 400 W | 110T235SBM    | 11RL231   |
| 11SSBM420 | 420                            | 3       | 2 x 200                    | 9,1                     | 230 W mono - 450 W | 110T420SBM    | 11RL421   |
| 11SSBM620 | 620                            | 3       | 2 x 200                    | 12                      | 230 W mono - 700 W | 110T620SBM    | 11RL621   |

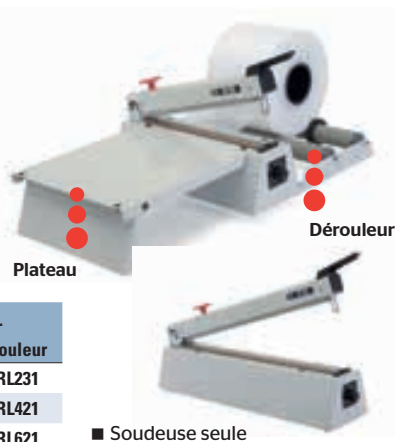

### Soudeuse MAGNETA MOTOR

Cette soudeuse est équipée d'un moteur électrique qui permet, grâce à une simple impulsion sur une pédale, d'actionner automatiquement la fermeture du bras de soudure et le cycle de soudure. Les temps de soudure et de refroidissement sont contrôlés par des minuteries. Cette configuration permet de travailler en position assise sans fatigue. Le cycle se fait entièrement en automatique jusqu'à la remontée du bras de soudure. La Magneta Motor MGM peut être simplement posée sans fixation sur un plan de travail ou fixée sur un support « SP ».

| Ref.     | Dimensions de la soudure en mm |         | Épaisseur du film en $\mu$ | Poids de la pince en kg | Alimentation       | Option - Ref. |           |                |
|----------|--------------------------------|---------|----------------------------|-------------------------|--------------------|---------------|-----------|----------------|
|          | Longueur                       | Largeur |                            |                         |                    | Plateau       | Dérouleur | Support pédale |
| 11MGM321 | 320                            | 3       | 2 x 150                    | 14                      | 230 W mono - 750 W | 110TST321     | 11RL321   | 11SP321        |
| 11MGM421 | 420                            | 3       | 2 x 150                    | 14,7                    | 230 W mono - 600 W | 110TST421     | 11RL421   | 11SP421        |
| 11MGM621 | 620                            | 3       | 2 x 150                    | 19,8                    | 230 W mono - 750 W | 110TST621     | 11RL621   | 11SP621        |



## Machine à rétracter/Soudeuse à cloche

Cette machine soude et rétracte du film plastique autour de vos produits afin de les protéger ou pour les regrouper. A la fermeture de sa cloche, elle chauffe uniformément ce qui permet au film de se rétracter et la barre de soudure soude le film pour rendre l'emballage hermétique.

- Facilité d'utilisation,
- 10 programmes,
- Soudage et rétraction du film sur le produit en une seule opération.

### Ref. 11MICRAM

|  |               |
|--|---------------|
| Cadence produits par heure   | 300*          |
| Dimensions barres de soudage (Lxl) en mm                                       | 540x390       |
| Descente manuelle de la barre de soudage avec dispositif de retour automatique | standard      |
| Soudure à impulsion avec réglage automatique du temps de soudure               | standard      |
| Hauteur de travail (avec pieds) en mm  | 940           |
| Dimensions maximales produit (LxlxH) en mm                                     | 500x380x200** |
| Poids maximum produit en kg  | 15            |
| Tension alimentation en V  | 200/230 V 1Ph |
| Fréquence d'alimentation en Hz   | 50/60         |
| Puissance installée en kW  | 3,45          |
| Courant absorbé A  | 15            |
| Dimensions maximales bobine en mm  | L=600 - Ø=250 |
| épaisseur film µ m   | 9 à 25        |

\*La productivité indiquée peut varier en fonction de la taille du produit, de la taille de l'emballage et du type de film utilisé.

\*\* Les dimensions maximales ne peuvent pas être réalisées simultanément



**GAGNEZ DU TEMPS,**  
passez vos commandes sur  
**[www.siremballage.fr](http://www.siremballage.fr)**  
et assurez-vous une livraison  
dans les meilleurs délais



**Votre commercial se tient à  
votre disposition pour vous  
apporter les informations  
techniques nécessaires et  
vous aider dans votre choix**



## Comment bien choisir sa cerceuse ?

Nous vous proposons toute une gamme de cerceuses, de la semi-automatique à l'automatique. Votre commercial ou nos techniciens se tiennent à votre disposition pour toute étude.



| Réf.                       | 11ZAPX25    | 11ORT260 | 2MCSA202 | 2MCA002 |
|----------------------------|-------------|----------|----------|---------|
| Semi-automatique           | ✓           | ✓        | ✓        |         |
| Automatique                |             |          |          | ✓       |
| Type de feuillard          | PP/PET      | PP/PET   | PP/PET   | PP/PET  |
| Largeur en mm du feuillard | 12 à 16     | 12 à 16  | 9 à 12   | 12      |
| Épaisseur minimum en mm    | 0.65 à 1.27 | 0.5 à 1  | 0.55     | 0.63    |
| Alimentation               | Batterie    | Batterie | 220 V    | 220 V   |

PP : PolyPropylène ; PET : PolyEsTer

## Cerceuses

### Tendeur sertisseur sur batterie

Idéal pour le cerclage de palettes et autres charges lourdes, ce tendeur est simple et rapide d'utilisation. Une fois le feuillard introduit manuellement, la tension et la soudure par thermo-friction sont automatiques. Le cerclage peut être réalisé verticalement ou horizontalement.

#### Ref. 11ZAPX25

|                             |                                      |
|-----------------------------|--------------------------------------|
| Type de feuillard           | PP / PET                             |
| Épaisseur en mm             | 0,65 à 1,27                          |
| Largeur de feuillard en mm  | 12-16                                |
| Poids en kg                 | 3,5                                  |
| Durée de charge en min.     | 30                                   |
| Nombre de cerclage / charge | jusqu'à 550                          |
| Tension                     | 100 - 2500 N                         |
| Batterie                    | Li-Ion 18 V - 4 Ah et chargeur Bosch |

**Ref. 11BATX25** Batterie supplémentaire pour Ref. 11ZAPX25

**Ref. 11BATX40** Batterie supplémentaire pour Ref. 11ZAPX40



#### Avantages

- Léger, compact et puissant,
- Maniable avec une seule main,
- Plusieurs modes selon l'application automatique, manuel et soft pour les charges fragiles,
- Existe en largeur 16/19 sous la référence 11ZAPX40.

Idéal pour le cerclage de palettes et autres charges lourdes, ce tendeur est simple et rapide d'utilisation. Une fois le feuillard introduit manuellement, la tension et la soudure par thermo-friction sont automatiques. Le cerclage peut être réalisé verticalement ou horizontalement.

#### Ref. 11ORT260

|                             |                                      |
|-----------------------------|--------------------------------------|
| Type de feuillard           | PP / PET                             |
| Épaisseur en mm             | 0,5 à 1                              |
| Largeur de feuillard en mm  | 12-16                                |
| Poids en kg                 | 3,8                                  |
| Durée de charge en min.     | 15                                   |
| Nombre de cerclage / charge | jusqu'à 800                          |
| Tension                     | 900 - 2500 N                         |
| Batterie                    | Li-Ion 18 V - 2 Ah et chargeur Bosch |
| Hauteur de travail en mm    | 813                                  |

**Ref. 11BATORT2** Batterie supplémentaire pour Ref. 11ORT260

#### Avantages

- Léger, compact et puissant,
- Maniable avec une seule main,
- Panneau de commande tactile,
- Réglage de la tension et du temps de soudure par un seul bouton (mode automatique, manuel et soft pour les charges fragiles),
- Existe en largeur 15/19 sous la référence 11ORT400.



## Cercluse semi-automatique

La cercluse semi-automatique est économique. Simple et rapide, elle permet de cercler vos petits colis. L'opérateur passe manuellement le feuilard autour du colis, règle la tension sur le panneau de commande et la soudure du feuilard se fait automatiquement.

Sur roulettes, elle se déplace aisément dans votre entrepôt.

### Ref. 2MCSA202

|                                 |                 |
|---------------------------------|-----------------|
| Dimensions L x l x H en mm      | 902 x 586 x 760 |
| Poids en kg                     | 85              |
| Hauteur de travail en mm        | 760             |
| Qualité du feuilard             | PP              |
| Largeur du feuilard en mm       | 9 à 12          |
| Épaisseur du feuilard en mm     | 0,55 à 0,63     |
| Diamètre intérieur bobine en mm | 200             |
| Force de tension en N           | 145 à 440       |
| Alimentation électrique         | 220 - 240 V     |

P.67

Consommables



### Avantages

- petite cadence,
- 20 cerclages/min,
- format mini des colis 120 x 120 mm,
- poids maxi = 25 kg.

## Cercluse automatique

La cercluse automatique est adaptée aux cadences moyennes. Simple et rapide, elle permet de cercler automatiquement vos colis. Sur roulettes, elle se déplace aisément dans votre entrepôt.

### Ref. 2MCA002

|                                 |                   |
|---------------------------------|-------------------|
| Dimensions L x l x H en mm      | 1417 x 630 x 1530 |
| Poids en kg                     | 240               |
| Hauteur de travail en mm        | 813               |
| Qualité du feuilard             | PP                |
| Largeur du feuilard en mm       | 12                |
| Épaisseur du feuilard en mm     | 0,63              |
| Diamètre intérieur bobine en mm | 200               |
| Largeur bobine en mm            | 190               |
| Force de tension en N           | 145 à 440         |
| Alimentation électrique         | 230 - 50 Hz       |



### Avantages

- moyenne cadence,
- 24 cerclages/min,
- format mini des colis largeur 100 mm hauteur 30mm,
- poids maxi = 25 kg.

P.67

Consommables

## Broyeur de feuilard

Ce broyeur est une réponse économique pour garder votre entrepôt propre et sans déchet tout en réduisant les coûts de recyclage. Réduisez le volume de vos déchets d'au moins 20 fois.

### Ref 11MBROF1

|                                   |
|-----------------------------------|
| Vitesse d'alimentation : 37 m/min |
| Longueur de coupe : 66 mm         |
| Nombre de couteau fixe : 1        |
| Nombre de couteau rotatif : 1     |
| PP, PET, acier jusqu'à 19 mm      |
| Voltage : 200 Volts / 2ph / 50 HZ |
| Poids +/- 85 kg                   |



Siremballage s'engage à reprendre vos déchets de feuilards PET et PP pour les recycler GRATUITEMENT.\*

\* par 1 bigbag en région parisienne et par 4 bigbag en province.



## Adhésiveuse - Fermeuse de caisse

| Ref.                          | 11R50M                          | 11R65TBDA50        |
|-------------------------------|---------------------------------|--------------------|
| Vitesse d'alimentation m/min. | 22                              | 22                 |
| Largeur adhésif en mm         | 50/2                            | 50                 |
| Tension alimentation en V     | 400                             | 400                |
| Dimension L x l x H           | 1055 x 946 x 1625               | 1433 x 890 x 1810  |
| Poids en kg                   | 163                             | 162                |
| Hauteur de travail            | 670/850                         | 670/850            |
| Produit                       | Dimension L x l x H mini. en mm | 150 x 110 x 110    |
|                               | Dimension L x l x H maxi. en mm | infini x 500 x 500 |
|                               | Poids maxi. en kg               | 50                 |

De la gamme économique adaptée à des petites séries, mono-format, à la machine tout automatique, nos techniciens vous conseilleront au mieux selon vos exigences. Ces machines vous permettront d'effectuer des économies sur votre ruban adhésif car sa pose est régulière et plus sûre grâce à la pression effectuée par la machine.



■ 11R50M  
■ Réglage manuel

■ 11R65TBDA50



Votre commercial se tient à votre disposition pour toutes autres demandes.



P.60

Consommables

## Humecteurs

Fermez vos colis en toute sécurité, à l'aide de la bande gommée ! Le Vario 555 ou le GT 250 peuvent être utilisés avec la bande gommée standard ou armée. Ses longueurs de coupe prédéfinies les rendent facile d'utilisation.

| Ref.                     | 11VARIO555   | 11GT250        |
|--------------------------|--------------|----------------|
| Type d'humecteur         | Électronique | Électronique   |
| Largeur en mm            | de 40 à 80   | de 20 à 100 mm |
| Nbr. de bande prédéfinie | 14           | 11             |
| Longueur bande           | 15 à 145 cm  | de 10 à 110 mm |

### Grip Taper

Peu encombrant, portable et polyvalent, il vous permet de réaliser une opération de fermeture de caisse parfaite et sécurisée avec la bande gommée.

Consommable page 56



■ 11GT250



■ 11VARIO555



■ 11GRIPTAPER

# Agrafeuses

## Agrafeuse manuelle

Légère, rapide et robuste, s'utilise pour la fermeture des caisses carton.

| Réf.            | Désignation | Capacité magasin | Profondeur agrafes | Réf. agrafes   | Qualité de carton |
|-----------------|-------------|------------------|--------------------|--|-------------------|
| <b>11A3518M</b> | Manuel      | 100 agrafes      | 15/18              | 11AGR1 (19 mm)<br>11AG56015 (15 mm)<br>11AG56018 (18 mm) | SC et DD          |

## Agrafeuse pneumatique

L'agrafeuse pneumatique s'utilise encore plus facilement grâce à une simple pression pour la fermeture de vos caisses carton.

Elle nécessite un compresseur ou un branchement sur un circuit d'air comprimé.

| Réf.             | Désignations                | Capacité magasin | Profondeur agrafes | Réf. agrafes   | Qualité de carton |
|------------------|-----------------------------|------------------|--------------------|--|-------------------|
| <b>11A3518PN</b> | Pneumatique                 | 100              | 15/18              | 11AGR1 (19 mm)<br>11AG56015 (15 mm)<br>11AG56018 (18 mm) | SC et DD          |
| <b>11A3218PN</b> | Pneumatique grande capacité | 1000             | 18                 | 11AG55518  | SC et DD          |
| <b>11A3522PN</b> | Pneumatique                 | 100              | 22                 | 11AG56021  | TC                |
| <b>11A2638PN</b> | Pneumatique                 | 140              | 15/38              | 11AGWS   | Carton sur bois   |



Compresseur  
■ sur commande 



## Agrafeuse électrique à batterie

Cette agrafeuse sans fil permet à l'utilisateur une réelle autonomie grâce à sa batterie. Idéale pour la fermeture de caisse.

| Réf.            | Désignations | Capacité magasin | Profondeur agrafes | Références agrafes               | Utilisation   |
|-----------------|--------------|------------------|--------------------|----------------------------------|---|
| <b>11A3519U</b> | Électrique   | 108              | 15/18/19           | 11AG56015<br>11AG56018<br>11AGR1 | DD + TC (carton+carton)<br>et aussi (carton + bois) |
| <b>11A3522U</b> | Électrique   | 108              | 18/19/22           | 11AG56018<br>11AG56021<br>11AGR1 | DD + TC   |



**P.75**  
Consommables



Votre commercial se tient à votre disposition pour toutes autres demandes.



## Transpalettes

### Manuel

Facile à manœuvrer, ce transpalette facilitera le transport de vos palettes. Il possède une pompe hydraulique et des roues en caoutchouc ainsi qu'un châssis et des fourches en acier.

| Réf.                                | 11TRANM  |
|-------------------------------------|----------|
| Dimensions en cm des fourches       | 115 x 52 |
| Espacement en cm entre les fourches | 22       |
| Hauteur en mm de levage             | 85 à 200 |
| Course en mm de levage              | 115      |
| Capacité en tonnes                  | 2,5      |
| Poids en kg                         | 75       |

### Peseur

Ce transpalette vous permet de déplacer et peser vos palettes grâce à sa balance digitale incorporée. Sa portée est de maximum 2 tonnes. Ses fourches et son châssis en acier forgé le rendent très robuste.

| Réf.                          | 11TPPX20 | 11TPPX20IMP  |
|-------------------------------|----------|---|
| Dimensions en cm des fourches | 115 x 55 | 115 x 55  |
| Hauteur en mm de levage       | 90 à 210 | 90 à 210  |
| Course en mm de levage        | 120      | 120   |
| Capacité en tonnes            | 2        | 2   |
| Poids en kg                   | 122      | 122   |
| Imprimante                    | non      | oui   |



# Convoyeurs

Il existe différents types de convoyeurs selon votre utilisation. Nos techniciens seront à même de vous conseiller au mieux (largeur 500/650/800, pas de 75 mm standard).

- Convoyeurs à rouleaux libres,
- Convoyeurs extensibles,
- Convoyeurs à rouleaux motorisés,
- Courbes à roulettes libres,
- Renvoi d'angle à rouleaux motorisés.



**Votre commercial se tient à votre disposition pour toutes vos demandes.**



Fabriqué en France



Made in France



Photos non contractuelles. Conditionnements susceptibles d'être modifiés.



## Lignes de conditionnement - Mécanisation

Plus qu'une machine, c'est une ligne complète d'emballage dont vous avez besoin ! Nos spécialistes, à l'écoute de votre problématique, sauront vous conseiller sur les meilleures machines et équipements aptes à répondre à vos besoins. Nous vous proposerons alors un projet complet avec schéma d'implantation, fiches techniques, visites de clients équipés, contrat de maintenance et proposition tarifaire. Vos volumes d'expédition sont devenus conséquents et il est de plus en plus difficile de les traiter manuellement sans que cela n'impacte vos délais de livraison. Nous vous proposons de mécaniser cette étape.

Avec notre partenaire, Ranpak Automation, nous élaborerons un projet pouvant répondre à vos attentes et respectant les contraintes liées à votre métier.

Vous pourrez ainsi :

- Augmenter votre productivité,
  - Limiter votre recours à du personnel pour l'emballage fin de ligne,
  - Réduire le volume de vos emballages (réduction coût de transport),
- Diffuser un emballage sécurisé.

Exemple de ligne : barquetteuse (mise en forme et collage sur Form'it, dépose automatique de pads en papier froissé (calage) puis réduction de hauteur du fond et collage coiffe sur Cut'it.



**Des projets complets,  
clefs en main !**



**Envisagez la mécanisation pour  
faire face à votre croissance et  
réduire vos coûts !**



# Service Après-Vente intégré

Siremballage assure l'assistance technique des multiples machines, qu'elles soient mises à disposition (sous réserve d'utilisation de consommables) ou vendues.

**Fort de notre expérience, nous vous proposons :**

- un devis gratuit et détaillé du système le plus adapté à vos besoins,
- une période d'essai de la machine (machine de calage) ou d'une machine similaire (cercleuse, banderoleuse... suivant disponibilités),
- une formation sur site du personnel devant utiliser la machine,
- un S.A.V.



## Contrat de maintenance

- Ce contrat vous est proposé sur le matériel vendu. Il consiste à planifier un ou plusieurs passages préventifs d'un de nos techniciens. Ces visites permettent de :
  - nettoyer les machines,
  - anticiper quelques pannes,
  - faire des contrôles de fonctionnement,
  - de former de nouveaux opérateurs...



## Formation

- Une formation du personnel utilisateur est dispensée lors d'un essai machine, de son installation et même ultérieurement afin de vous garantir une utilisation optimale et de ce fait une limitation du nombre de pannes.



## Service Après-Vente

- Pour toute demande d'intervention, notre S.A.V. jugera s'il y a lieu de procéder à un échange (cas des machines mises à disposition), de reprendre la machine pour la renvoyer au fabricant ou si le passage d'un technicien est nécessaire pour évaluer ou résoudre une panne. Dans la majorité des deux derniers cas, ces actions seront suivies d'un devis pour réparation, en attente de votre accord, sauf si cela rentre dans le cadre de la garantie constructeur.



## Priorité d'intervention - Tarif privilégié

- Les clients ayant souscrits un contrat de maintenance seront prioritaires dans le planning d'intervention en cas de panne.
- Ces clients bénéficieront d'un tarif privilégié sur les interventions de dépannage (pièces et MO).



# Atelier de productions techniques

## Caisse navette

- Caisse réalisée par nos soins, sur mesure,
- Elle assure un calage parfait de vos objets,
- Convient au matériel de précision.



Tout type de transports



Notre atelier de production de Vaux-sur-Seine est à même de vous proposer de multiples solutions pour répondre à vos problématiques de transport, stockage ou présentation de pièces techniques ou à forte valeur ajoutée.

Ainsi pour des secteurs d'activités aussi divers que le médical, l'aéronautique, le luxe, la maintenance, l'informatique...

Nous fabriquons à la demande, selon votre cahier des charges, des produits très personnalisés du type :



*Cette liste n'étant pas exhaustive, n'hésitez pas à nous contacter pour nous faire part de vos projets ou de vos problématiques.*

Wrap carton ou polypro

Caisse en contreplaqué ou à claire-voie

Caisse navette

Conteneur

Aménagement de valises

Plateau usiné

Frame en mousse

Calage en mousse

Divers

## Plateaux usinés



- Idéal pour un calage parfait des objets,
- Pour un transport sûr des objets fragiles.



**Votre commercial se tient à votre disposition pour vous apporter les informations techniques nécessaires et vous aider dans votre choix**

Pour les pièces les plus techniques, nous vous transmettrons grâce à nos outils une vue 3D qui permettra de valider les paramètres.

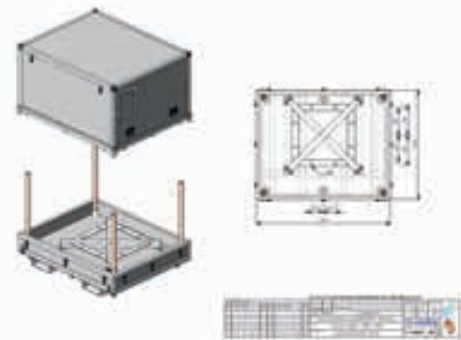

## Conteneur

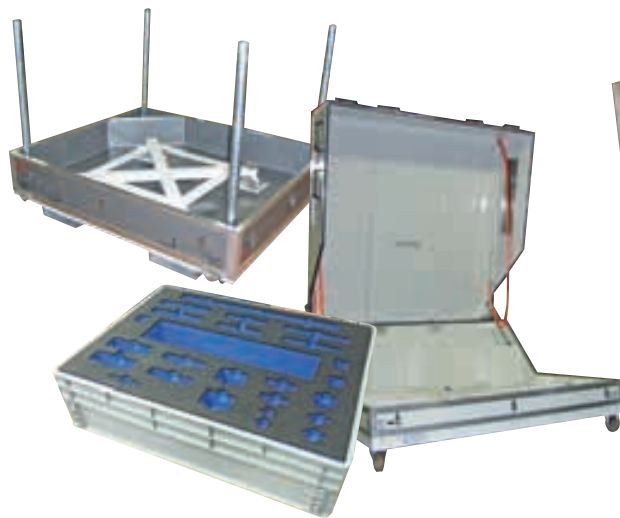

## Wrap en carton ou polypro



## Calage en mousse expansée





## Caisse en contreplaqué ou à claire-voie



## Aménagement de valises

Polypro étanche avec mousse rigide de polyéthylène (Plastazote) ou polyuréthane



## Frame en mousse

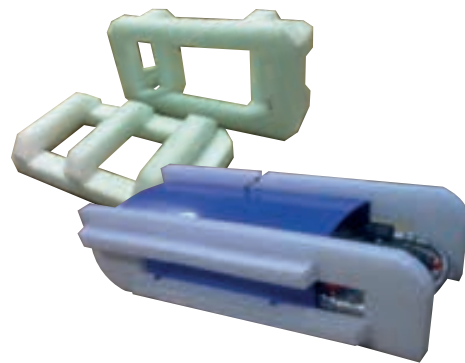

## Divers



# Index

|   |          |   |     |  |     |
|---|----------|---|-----|--|-----|
| Absorbants  | 97       | Dérouleurs film                           | 47  | Newair (machine calage coussin d'air)  | 110 |
| Accessoire de cerclage                            | 68       | Dévidoir feuilard acier                   | 74  | Ouate                                  | 96  |
| Accessoire film étirable                          | 47       | Dévidoirs adhésif                         | 63  | Palette agglo                          | 53  |
| Adhésif armé                                      | 61       | Dévidoirs feuilard                        | 70  | Palette bois                           | 52  |
| Adhésif PP hotmelt                                | 60       | Distributeur de ouate                     | 96  | Palette bois demi-lourde               | 53  |
| Adhésif imprimé standard                          | 59       | Distributeur de papier toilettes          | 96  | Palette bois légère                    | 52  |
| Adhésif PP acrylique                              | 60       | Distributeur de particules                | 93  | Palette carton                         | 54  |
| Adhésif PP couleur                                | 60       | Distributeur de savon                     | 94  | Palette lourde                         | 53  |
| Adhésif PP machine                                | 60       | Eau déminéralisée                         | 94  | Palette plastique                      | 55  |
| Adhésif PP renforcé                               | 59       | Ecoplast                                  | 104 | Paper bulle                            | 89  |
| Adhésif PP solvant                                | 59       | Ecowrap                                   | 102 | Papier anti-glisse                     | 55  |
| Adhésif PVC                                       | 59       | Essuie-mains                              | 96  | Papier toilettes                       | 96  |
| Adhésif spécial bâtiment                          | 62       | Essuyage                                  | 95  | Parka                                  | 100 |
| Adhésiveuse                                       | 116      | Etiquette adhésive expédition             | 24  | Particule de calage biodégradable      | 93  |
| Agrafe  | 75       | Etiquette adhésive transport              | 24  | Particule de calage naturel            | 93  |
| Agrafeuse   | 75 - 117 | de matières dangereuses                   | 24  | Pastille javel                         | 97  |
| Agrafeuse manuelle                                | 75 - 117 | Etiquette américaine                      | 27  | Pistolet à gaz propane                 | 50  |
| Agrafeuse pneumatique                             | 75 - 117 | Etiquette antistatique                    | 26  | Plaque accordéon                       | 40  |
| Aménagement de valises                            | 125      | Etiquette en planche                      | 25  | Plaque carton                          | 40  |
| Angle de protection plastique                     | 69 - 92  | Etiquette en velin blanc                  | 25  | Plateau usiné                          | 123 |
| Ascent (machine calage coussin d'air)             | 111      | Etiquette indicateur de choc              | 25  | Plot adhésif mousse                    | 92  |
| Bac de rayonnage                                  | 40       | Etiquette indicateur de renversement      | 25  | Pochette carton                        | 20  |
| Bande gommée                                      | 56       | Etiquette transfert thermique             | 25  | Pochette matelassée kraft              | 20  |
| Banderoleuse                                      | 102      | Etui fermeture adhésive                   | 17  | Pochette mailtuff                      | 22  |
| Batterie  | 72       | Etui fourreau Sirmouss                    | 17  | Pochette opaque                        | 22  |
| Blanc journal                                     | 87       | Eurobox                                   | 41  | Pochette porte-documents papier        | 23  |
| Bobinette de film manuel                          | 47       | Feuilard acier                            | 74  | Pochette porte-documents renforcée     | 23  |
| Boîte distributrice bulles                        | 88       | Feuilard polyester                        | 64  | Pochette porte-documents Ecolist       | 23  |
| Boîte plate                                       | 16       | Feuilard textile fil à fil                | 68  | Pochette sirbull                       | 21  |
| Boîte Poste                                       | 14       | Feuilard textile tissé                    | 68  | Porte-rouleau                          | 86  |
| Boîte Poste Adhésive                              | 16       | Feuillards polypropylène                  | 67  | Poste d'emballage                      | 26  |
| Boucle métallique                                 | 68       | Ficelle                                   | 69  | Potence                                | 93  |
| Boucle plastique                                  | 68       | Fil à fil adhésif                         | 61  | Profilé mousse                         | 84  |
| Bouteille (caisse carton spécifique)              | 42       | Fill-Air (machine calage coussin d'air)   | 111 | Protection des pieds                   | 100 |
| Bracelet élastique                                | 69       | Film bulle (en rouleau)                   | 90  | Protection du corps                    | 100 |
| Broyeur feuilard                                  | 115      | Film bulle Éco (en rouleau)               | 91  | Ramette papier blanc                   | 27  |
| Bulle antistatique (en rouleau)                   | 91       | Film étirable machine opaque              | 48  | Réhausse palette bois                  | 52  |
| Bulle polyéthylène (en rouleau)                   | 90       | Film étirable machine transparent         | 48  | Robot de Banderolage                   | 105 |
| Caisse 4GV/X transport produit dangereux          | 43       | Film étirable manuel                      | 47  | Rocket (machine calage coussin d'air)  | 111 |
| Caisse à claire-voie                              | 125      | Film manuel couleur                       | 47  | Ruban adhésif double face              | 62  |
| Caisse américaine double cannelle                 | 34       | Film manuel transparent                   | 47  | Ruban de cerclage                      | 61  |
| Caisse américaine simple cannelle                 | 32       | Film plastique de protection              | 51  | Ruban de marquage au sol adhésif       | 61  |
| Caisse américaine triple cannelle                 | 37       | Film polyoléfine                          | 50  | Ruban de masquage                      | 61  |
| Caisse carton spécifique bouteilles               | 42       | Film pré-étiré machine                    | 49  | Ruban de transfert thermique           | 25  |
| Caisse en contreplaqué                            | 125      | Film pré-étiré manuel                     | 49  | Ruban étirable                         | 51  |
| Caisse fond automatique plat à fermeture adhésive | 28       | Film rétractable                          | 50  | Ruban toilé adhésif                    | 62  |
| Caisse fond automatique rabats supérieurs normaux | 37       | FlexFoam                                  | 90  | Sac gravats                            | 97  |
| Caisse navette                                    | 122      | Fond carton palette                       | 51  | Sac poubelles                          | 97  |
| Caisse palettisable - Norme Automobile            | 39       | Frame mousse                              | 125 | Sachet à fermeture à pression          | 78  |
| Calage coussin d'air (en sac)                     | 93       | Gaine PE rétractable                      | 50  | Sachet antistatique                    | 81  |
| Calage en mousse                                  | 124      | Gaine protection mousse                   | 92  | Sachet Biosourcé                       | 80  |
| Calage papier machine                             | 106      | Gaine tubulaire                           | 92  | Sachet déshydratant                    | 83  |
| Carton ondulé simple face                         | 88       | Gaines plastiques PEBD                    | 82  | Sachet kraft PE                        | 81  |
| Casque anti-bruit                                 | 101      | Gants                                     | 99  | Sachet liassé de prélèvement PEHD      | 80  |
| Casque de chantier                                | 101      | Geami (machine calage papier)             | 106 | Sachet matelassé bulle antistatique    | 81  |
| CC (machine calage papier)                        | 109      | Geami Wrappack Exbox                      | 88  | Sachet matelassé bulle bio transparent | 76  |
| Cercluse  | 114      | Geami Wrap'n Go                           | 88  | Sachet matelassé bulle transparent     | 76  |
| Cercluse automatique                              | 115      | Gilet de visualisation                    | 100 | Sachet PEBD                            | 79  |
| Cercluse électrique                               | 114      | Guardian (machine calage papier)          | 108 | Sachet PEBD recyclé                    | 80  |
| Cercluse semi-automatique                         | 115      | Housse rétractable                        | 50  | Sachet PP à patte adhésive             | 80  |
| Chaîne et trame adhésif                           | 61       | Humecteur                                 | 116 | SAV                                    | 121 |
| Chape feuilard plastique                          | 69       | Hygiène des sanitaires                    | 97  | Sciure                                 | 97  |
| Chaussures  | 100      | Junior (machine calage papier)            | 109 | Senior (machine calage papier)         | 109 |
| Chiffon   | 96       | Kit de cerclage                           | 66  | Sirbull (en rouleau)                   | 90  |
| Coiffe carton                                     | 38 - 39  | Korrvu                                    | 18  | Sirkraft                               | 86  |
| Coiffe carton palette                             | 51       | Kraft adhésif                             | 62  | Sirmouss (Format)                      | 89  |
| Coiffes palette                                   | 44       | Kraft bulle (en rouleau)                  | 90  | Sirmouss (Rouleau)                     | 89  |
| Coin polystyrène                                  | 91       | Kraft paraffiné                           | 87  | Sirpal                                 | 38  |
| Combiné de cerclage feuilard acier                | 74       | Kraft goudronné armé                      | 87  | Sirposte                               | 14  |
| Combiné tendeur à batterie                        | 72       | Lance feuilard                            | 69  | Softline                               | 90  |
| Compresseur                                       | 117      | LC (machine calage papier)                | 108 | Soudeuse                               | 112 |
| Cône anti-gerbage                                 | 55       | LC Bulk (machine calage papier)           | 108 | Surlunette                             | 101 |
| Container   | 36       | Lien à boucles                            | 83  | Table de cerclage                      | 115 |
| Container monté                                   | 38       | Ligne de conditionnement                  | 120 | Tendeur feuilard PP                    | 71  |
| Conteneur   | 124      | Liquide vaisselle                         | 94  | Tendeur feuilard textile               | 71  |
| Convoyeur   | 119      | Lunette de protection                     | 101 | Tendeur sertisseur autonome            | 114 |
| Cornière carton                                   | 91       | Machine à rétracter                       | 113 | Tendeur sertisseur feuilard PP         | 71  |
| Cornière polystyrène                              | 91       | Machine de cerclage                       | 115 | Tendeur sertisseur feuilard textile    | 71  |
| Couvercle bois palette                            | 52       | Macule                                    | 86  | Transpalette                           | 118 |
| Crème lavante                                     | 94       | Manchon papier                            | 92  | Trident et mini trident                | 107 |
| Crêpe main  | 87       | Mètre ruban                               | 27  | TT Cutter (machine calage papier)      | 107 |
| Cutter et lames                                   | 26       | Mini Pak'r (machine calage coussin d'air) | 111 | Tube carré                             | 19  |
| Demi américaine                                   | 38       | Mousse polyéthylène                       | 89  | Tube carton fermeture adhésive         | 19  |
|   |          | Mousseline                                | 87  | Tube rond                              | 19  |
|   |          | Nettoyant sol                             | 94  | Vermiculite                            | 43  |
|   |          | Nettoyant vitres                          | 94  | Wrap                                   | 124 |



# Conditions Générales de Vente

## ADHÉSION AUX CONDITIONS DE VENTE

Toute commande entraîne de plein droit l'adhésion de l'acheteur aux présentes conditions générales. Les conditions générales de l'Acheteur ou de tierces firmes qui dérogeront aux présentes conditions générales ou à des conventions particulières ne pourront engager le Vendeur, même si l'Acheteur s'y réfère et si le Vendeur ne le conteste pas expressément. Seule une modification préalable d'un commun accord et par écrit pourra y déroger.

## MODIFICATION DES ARTICLES

La Société SIREMBALLAGE pourra être amenée à apporter sans préavis des modifications dans les caractéristiques des articles figurant dans son catalogue ou sur le site internet, ou à cesser la fabrication. Dans ces hypothèses, SIREMBALLAGE ne sera pas tenue de fournir des articles ainsi supprimés ni de fournir des articles conformes aux anciennes spécifications, la responsabilité de notre Société ne pouvant être engagée de ce fait.

## CONCLUSION DE LA VENTE OU DU MARCHÉ

A défaut de confirmation écrite de la commande par notre Société, celle-ci n'est liée par les engagements pris par ses représentants qu'à l'expiration d'un délai de 6 jours ouvrables à compter de la prise de ces engagements, sauf désaccord notifié par écrit au client dans ce délai.

De même, toute commande adressée par l'Acheteur à SIREMBALLAGE, par voie postale, par mail, par télécopie ou par téléphone, ne sera valide qu'en cas d'accusé de réception de commande de SIREMBALLAGE ou d'expiration du délai de 6 jours ouvrables. Les retards de règlement de l'Acheteur sont susceptibles de bloquer son compte et donc l'établissement d'un AR de Commande, cette dernière demeurant alors invalide jusqu'à déblocage.

## PRIX

Les prix et conditions de vente applicables à toute commande ou marché sont ceux en vigueur à la date d'acceptation de la commande par nos soins. En cas de modification des coûts de main d'œuvre, de matériaux ou d'autres éléments, les parties contractantes s'engagent à renégocier les prix. Nos offres sont généralement valables pour une durée de 30 jours mais possiblement moins si précisé sur le devis. Passé ce délai, l'offre sera non avenue, sauf spécification contraire sur nos correspondances commerciales. Les prix et conditions de vente acceptés par nous ne sont valables que pour la commande ou le marché qu'ils concernent. Les ordres ne deviennent définitifs qu'après acceptation écrite de notre Société.

Sauf conditions particulières, les prix s'entendent en euros, hors taxe et Franco d'emballage. Pour les clients Web (paiement par carte bancaire), le franco est fixe à 300 € hors taxes de commande pour toute la France métropolitaine. Sauf spécifications, pour les clients en compte (paiement à échéance), les prix s'entendent Franco de port pour toute commande supérieure, à 200 € HT à livrer sur la région parisienne ou 300 € HT pour quelques départements limitrophes. Pour toutes les autres destinations notre service commercial étudiera avec l'Acheteur les coûts liés au transport. Lorsque la commande n'atteint pas le Franco approprié une participation au transport forfaitaire de 30 € HT est demandée.

## LIVRAISON DE BIENS

Les délais de livraison mentionnés sont des délais à titre indicatif et ne sont pas de rigueur. D'autre part, des retards de paiement peuvent conduire au blocage d'un compte client, le délai de livraison ne commençant alors qu'après paiement des factures en souffrance. En cas de retard dans la livraison, le client ne pourra en aucun cas réclamer des dommages intérêts ou indemnités quels qu'ils soient, ni refuser la marchandise. En aucun cas nous ne pourrions être tenus pour responsables des retards provenant du fait d'autres entreprises (fabricants, transporteurs) ou consécutifs à des grèves ou des « lock out » survenus dans notre société. Le délai de livraison sera considéré comme respecté si le Vendeur a expédié la marchandise le dernier jour du délai convenu. En cas de modification ultérieure de la commande, le vendeur ne sera plus tenu au délai de livraison accordé et confirmé avant la modification. Au cas où la marchandise ne serait pas livrée dans les délais fixés, l'Acheteur devra consentir au Vendeur, par lettre recommandée, un délai supplémentaire de 14 jours avant d'annuler la commande. La commande ne sera considérée comme annulée qu'après l'expiration de ce délai. Notre société se réserve la possibilité d'effectuer des livraisons partielles avec facturation correspondante ; dans ce cas, l'acheteur ne pourra, en aucun cas, se prévaloir de l'attente du solde de sa commande pour différer le paiement correspondant. Le destinataire qui réceptionne les marchandises transportées, doit vérifier que le contrat de transport a été correctement exécuté et, dans la négative, il doit :

- Etablir de façon certaine la nature et l'importance du dommage au moment de la livraison.
- Notifier à SIREMBALLAGE (si livraison par chauffeur maison) ou au transporteur, au plus tard dans les trois jours suivant la réception des objets transportés, la protestation motivée par acte extrajudiciaire ou par lettre recommandée exigée à peine de forclusion par l'article 102 du Code du Commerce.

## TOLERANCES SUR QUANTITES

Conformément aux codes d'usages des industries du carton et du plastique, les tolérances admises à la livraison par rapport aux quantités commandées sont limitées à plus ou moins 10 % et jusqu'à plus ou moins 30 % pour les commandes de faibles métrages carrés.

## RETOURS

Aucun retour ni reprise de marchandises ne peut-être accepté sans autorisation préalable de notre part. Aucune reprise ne sera acceptée pour les marchandises de fabrication spéciale ou des marchandises ne figurant ni au barème ni au catalogue en vigueur. Pour pouvoir bénéficier d'un retour, l'Acheteur doit nous aviser sans retard, maximum 8 jours après livraison et par écrit LRAAR des vices qu'il impute aux marchandises et fournir toutes justifications quant à la réalité de ceux-ci. Il doit nous donner toute facilité pour procéder à la constatation de ces vices et pour y porter remède, il doit en outre s'abstenir, sauf accord express de notre part d'effectuer ou de faire effectuer par un tiers la réparation. Toute garantie est exclue pour les incidents tenant à des cas fortuits ou de force majeure, provenant de négligences, d'utilisation défectueuse ou non conforme à nos spécifications et à notre accord. Cette garantie n'est pas exclusive des garanties légales en cas de vices cachés, dans les conditions des articles 1641 et suivants du code civil.

Pour toute reprise liée à une erreur imputable à l'acheteur, un forfait de 30 €, couvrant les frais, de contrôle et remise en stock, sera à la charge du client. Hors région parisienne, l'organisation et les coûts du transport retour seront à la charge de l'acheteur

## LOCATION OU MISE À DISPOSITION DE BIENS

Outre les conditions applicables aux livraisons de biens des conditions spécifiques s'imposent à l'Utilisateur de machines ou systèmes loués ou mis à sa disposition par SIREMBALLAGE.

L'Utilisateur s'engage à consacrer le matériel à l'utilisation exclusive des consommables achetés auprès de notre Société. L'utilisation de produits d'une autre origine entraînerait la reprise immédiate du matériel par notre Société.

Le matériel est confié à la garde de l'Utilisateur qui en est seul responsable, notamment en cas de destruction ou de disparition totale ou partielle. L'Utilisateur répond également seul des dommages de toute nature que ledit matériel peut causer à des tiers. L'Utilisateur agissant tant pour lui-même que pour le compte de notre société s'engage à couvrir par les assurances correspondantes tous les risques de responsabilité civile, vol, incendie, etc. résultant pour lui de la détention et de l'utilisation du matériel. Cette assurance doit être en principe illimitée pour les risques corporels, et doit couvrir la dégradation, perte ou destruction du matériel à hauteur de 5.500 € H.T.

Le matériel est loué ou mis à disposition en bon état de marche, constaté le jour de la mise en service par un procès-verbal contradictoire. Il ne peut être ni modifié ni déplacé hors du site d'installation sans l'accord écrit préalable de notre Société. L'Utilisateur est tenu d'utiliser le matériel conformément aux instructions qui lui sont remises et il s'engage à laisser aux représentants de notre Société inspecter le matériel sur les lieux et horaires normaux d'ouverture, sans qu'un tel contrôle le décharge de quoi que ce soit de ses obligations. A l'expiration du contrat l'Utilisateur s'engage à restituer le matériel dans son état d'origine, usure normale exceptée.

En cas de non-observation d'une quelconque des conditions précitées, y compris en termes de paiement ou de toute autre défaillance de l'Utilisateur, SIREMBALLAGE se réserve le droit de résilier immédiatement le contrat et de récupérer le système. Une pénalité forfaitaire de 500 € sera facturée à l'Utilisateur.

## RÉSERVE DE PROPRIÉTÉ

La propriété des marchandises vendues sera transférée à l'Acheteur une fois effectué le paiement complet du prix. L'attribution de la remise d'un titre créant une obligation de payer (traite ou autre...) ne constitue pas paiement au titre de cette clause. En cas de non-paiement par l'Acheteur, le Vendeur sans perdre aucun autre de ses droits, pourra exiger par lettre recommandée avec accusé de réception, la restitution des biens aux frais et risques de l'Acheteur. L'Acheteur s'interdit de revendre ou de modifier la marchandise tant qu'il n'en aura pas intégralement réglé le prix.

## PAIEMENT

La date d'émission de la facture constitue le point de départ de tout délai de paiement. Sauf convention expresse, toutes les factures des clients en compte sont payables à 30 JOURS, celles des « clients WEB » le sont à la commande. Tout retard de paiement est passible de plein droit, et sans qu'il soit besoin de mise en demeure, d'intérêts de retard. Notre acceptation préalable et écrite des conditions de paiement particulières ne constitue ni dérogation ni novation aux présentes conditions générales. Tout paiement n'est réputé réalisé dans les délais qu'au moment de l'encaissement effectif de l'intégralité des sommes facturées à l'échéance prévue.

- a) Pénalités - Conformément aux dispositions des alinéas 2 et 3 de l'article 33 modifié de l'ordonnance du 1er décembre 1986, des pénalités seront appliquées au montant hors taxes de la facture dans le cas où le paiement ne sera pas intervenu dans le délai de règlement fixé par les présentes conditions générales et les sommes dues deviendraient immédiatement exigibles. Ces pénalités de retard, porteront, sur les sommes dues, intérêt de plein droit, calculés sur la base de 3 fois le taux d'intérêt légal, par jour de retard sans préjudice de l'exigibilité totale de la dette. Elles commenceront à courir, sans mise en demeure préalable du débiteur, dès l'expiration du délai de règlement prévu dans les conditions générales. Si un délai de règlement plus long que celui prévu aux présentes conditions générales a été convenu en échange de contreparties réelles, ces mêmes pénalités s'appliqueront, sans mise en demeure préalable du débiteur, dès le lendemain du jour mentionné comme la date de règlement sur la facture dès lors que le règlement ne sera pas intervenu à cette date. Il en serait de même si une modification de la capacité légale ou de l'activité professionnelle du client, une cession, location ou apport en société de son fonds de commerce ou, s'il s'agit d'une société commerciale, une modification dans la personnalité de ses dirigeants ou dans la forme de cette société, modifiaient le crédit du client.
- b) Indemnité forfaitaire - En cas de retard de paiement, tout professionnel est débiteur non seulement des pénalités de retard mais aussi d'une indemnité forfaitaire pour frais de recouvrement de 40 € (c. com. Art. L. 441-6). Si les frais de recouvrement réellement engagés sont supérieurs à ce montant forfaitaire, une indemnisation complémentaire sur justification pourra être demandée au débiteur (L. 441-6 al 12 Code de Commerce).
- c) Clause pénale - En cas de non-paiement d'une échéance le débiteur sera déchu du bénéfice du terme et le créancier pourra exiger le paiement immédiat du solde du prix restant dû. Dans ce même cas, le créancier pourra de surcroît réclamer au débiteur, à titre de clause pénale, une indemnité correspondant à 15 % de ce solde, conformément à l'article 1226 du code civil.
- d) Clause résolutoire - Le contrat sera résolu de plein droit, sans formalité ni mise en demeure, en cas de non-paiement du prix à l'échéance ou de non-respect, par le débiteur, d'une seule des conditions du contrat. Au surplus, les livraisons seront suspendues jusqu'au paiement intégral de toutes sommes dues avec les intérêts y afférents.
- e) Modification du délai de paiement - Si, lors d'une précédente commande, l'acheteur s'est soustrait à l'une de ses obligations (retard de règlement, par exemple), un refus de vente pourra lui être opposé, à moins que cet acheteur ait réglé ses précédents impayés et qu'il fournisse des garanties satisfaisantes ou un paiement comptant pour sa nouvelle commande. Aucune remise pour paiement comptant ou anticipé ne lui sera accordée.

## ANNULLATION DE LA VENTE

Les événements susceptibles de modifier entièrement ou partiellement les bases de la vente de manière radicale, qu'elles concernent l'Acheteur ou le Vendeur et ses sous-traitants, autoriseront le Vendeur à adapter le contrat de vente, intégralement ou partiellement à la situation nouvelle. Toute revendication d'indemnisation sera, dans ces conditions, exclue.

NB - En cas d'annulation de la vente par le client avant son exécution, le client doit demander l'accord du Vendeur. Pour cette annulation en cas d'accord du Vendeur le client devra supporter les frais engagés par le vendeur : maquette, dessins, clichés, etc... matières premières déjà achetées en vue de la réalisation de la commande.

## PROTECTION DES DONNEES A CARACTERE PERSONNEL

Chaque partie met en œuvre des traitements de données à caractère personnel pouvant se rapporter au personnel de l'autre partie à des fins de gestion des clients/fournisseurs, de suivi de la relation contractuelle, et à des fins administratives et de comptabilité.

Au titre de ces traitements de données à caractère personnel, les parties agissent chacune en qualité de responsable de traitement indépendant. Elles s'engagent en conséquence, chacune pour ce qui la concerne, à respecter la réglementation applicable relative à la protection des données à caractère personnel, en particulier le Règlement européen 2016/679 (« RGPD ») et la loi n°78-17 du 6 janvier 1978 (loi « Informatique et libertés »), et notamment, sans limitation, concernant :

- la licéité des traitements de données à caractère personnel. A cet effet, elles garantissent que les données à caractère personnel transmises ont été collectées de façon transparente, loyale, licite et en tout état de cause conforme à la réglementation applicable sur la protection des données ;
- l'information complète des personnes concernées (et notamment de leurs employés respectifs) s'agissant des traitements décrits dans le présent article ;
- l'information, le respect et la mise en œuvre des droits dont disposent les personnes concernées en vertu de la réglementation applicable sur la protection des données, et indique à cet effet un point de contact aux personnes concernées ;
- tenir la documentation obligatoire conformément à la réglementation applicable, notamment le registre des activités de traitement ;
- la conservation limitée des données à caractère personnel, dans la limite nécessaire aux finalités pour lesquelles elles ont été collectées.

Il résulte de ce qui précède que les parties garantissent mutuellement avoir le droit d'utiliser, de traiter et/ou de transmettre des données à caractère personnel des personnes concernées conformément à l'objet du Contrat. A ce titre, chaque partie garantit l'autre partie contre toute réclamation, action ou dommage trouvant son fondement dans une violation de ses obligations portant sur les données à caractère personnel des personnes concernées ou le non-respect de la réglementation applicable sur la protection des données.

## LOI DU CONTRAT - ATTRIBUTION DE JURIDICTION

La loi applicable aux contrats conclus avec notre société est la loi française. Toutes contestations relatives à un contrat de vente, aux présentes conditions générales de vente ou aux conditions particulières, seront de la seule compétence des juridictions de CERGY-PONTOISE. Nos traites ou acceptations n'opèrent ni novation, ni dérogation, même en cas d'appel en garantie, de pluralité de défendeurs, etc. à cette clause attributive de compétence.

# GUIDE F.E.F.C.O

Édité par la Fédération Européenne des Fabricants de Carton Ondulé. Nous reprenons un certain nombre de références les plus utilisées. Ces dessins doivent vous permettre de commander ou de faire des commandes de pièces par téléphone. Il suffit de préciser le N° qui détermine le type d'emballage, puis la qualité et les dimensions utiles.

**ATTENTION**, la plupart de ces références sont réalisables en découpe ce qui entraîne des frais supplémentaires pour la première fabrication.

Ces références font l'objet de fabrications spéciales et ne sont pas tenues en stock.

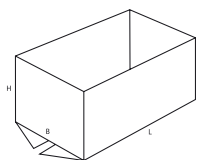

**0200**

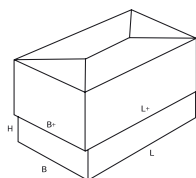

**0321**

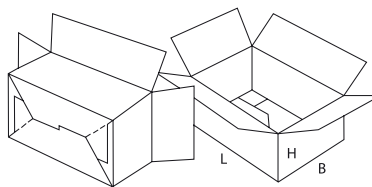

**0711**

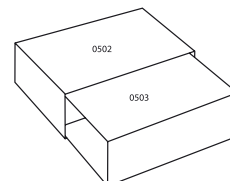

**0502 - 0503**

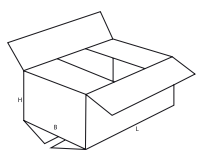

**0201**

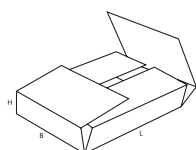

**0402**

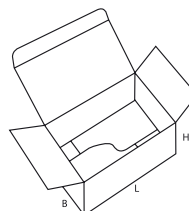

**0713**

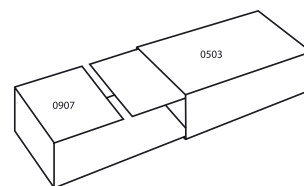

**0503 - 0907**

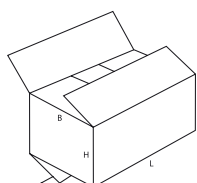

**0202**

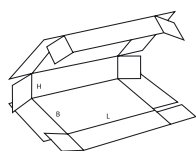

**0409**

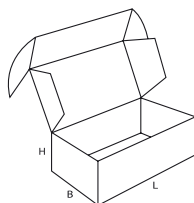

**0427**

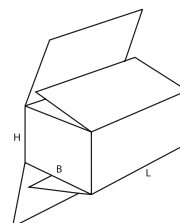

**0203**

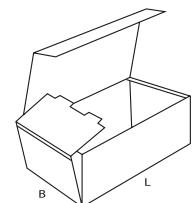

**0421**

## CODE COULEURS

Pour vos fabrications spéciales ou vos impressions personnalisées, choisissez une des couleurs ci-dessous (le rendu des couleurs peut varier légèrement selon le procédé d'impression utilisé).

| ROUGE | ROSE | VIOLET | BLEU | VERT | JAUNE | MARRON | ORANGE |
|-------|------|--------|------|------|-------|--------|--------|
| 101   | 201  | 301    | 401  | 501  | 601   | 801    | 901    |
| 102   | 202  | 302    | 402  | 502  | 602   | 802    | 902    |
| 103   | 203  | 303    | 403  | 503  | GRIS  | 803    | 903    |
| 104   | 204  | 304    | 404  | 504  |       | 701    | 804    |
|       |      |        |      |      | 702   |        | NOIR   |
|       |      |        |      |      |       |        | 999    |



**SIR**  
EMBALLAGE

☎ 01 34 46 98 00  
info@siremballage.fr

Retrouvez-nous sur : **in**